

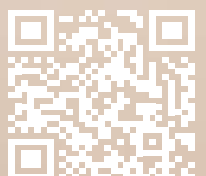

STILVOLLE
HEIZKÖRPER
ZUM
WOHLFÜHLEN



Sehr geehrte Kunden

Sehr geehrte Kunden Sanotechnik kümmert sich seit mehr als 30 Jahren um Ihr Wohlbefinden in Bad, Haus und Garten. Wir sind stolz auf den Weg, den wir gegangen sind, und verpflichten uns damit auch, Ihnen weiterhin Qualitätsprodukte nach Ihren Wünschen anzubieten.

Unsere Produkte erfüllen selbstverständlich alle relevanten Standards. Vor Ihnen liegt der neue Sanotechnik-Katalog, in dem wir Ihnen alle unsere Produkte inkl. Anbindung an unsere homepage mittels QR-Code präsentieren. Wir versuchen Ihnen einen Eindruck der Produkte vor dem Kauf inklusive aller kaufrelevanten Informationen zu geben. Wir möchten Sie in den Mittelpunkt unserer Aufmerksamkeit stellen und Ihre Wünsche erfüllen.

Vielen Dank für Ihr bisheriges Vertrauen und lassen Sie dies ein Versprechen sein, das eine feste Verpflichtung darstellt, auch in Zukunft den hohen Erwartungen und Standards gerecht zu werden.

Sanotechnik-Team



INHALTSVERZEICHNIS

INHALTSVERZEICHNIS	3
UNO	6
E-BOZEN	8
E-SALZBURG	10
E-SALZBURG CONTRACT	12
E-INNSBRUCK	14
E-INNSBRUCK CONTRACT	16
E-WIEN	18
E-PISA	20
BARI	22
AREZZO	26
RIMINI	28
TRIENT	30
WIEN	32
EISENSTADT	34
NEUSTADT	36
ZUBEHÖR	38
SOHO B380	44
B260	44
B100	45
B200	45
B150	45





Streicheleinheiten mit einem Hauch von Wärme

Verschiedene Räume, verschiedene Träume/ Wünsche, gezielte Lösungen

Das Wohlbefinden im Badezimmer hängt oft mit der richtigen Temperatur zusammen. Entsprechende Größe, richtige Verbindungen und bestmögliche Energieversorgung sind die Bausteine zur optimalen Temperatur bei niedrigeren Kosten Ihres Badezimmers. Moderne Heizkörper sind deswegen nicht nur ein Modetrend sondern auch eine lebenslange Art von sorgenfreier und wohltuender sondern Körperpflege.

Heizkörper

Moderne Richtlinien machen Ihr Badezimmer zum Trend und tragen zu Ihrer Zufriedenheit bei.

Klassische Heizkörper-Verbindung mit Wasser, elektrische Heizung oder eine Kombination von beiden wird Ihren Vorstellungen zur Gestaltung vom ihre Badezimmers vollkommen gerecht. Bei dieser Auswahl können Sie immer auf uns zählen. Wir beraten Sie gerne und suchen die Beste Lösung für Sie aus.

Unsere Heizkörper tragen mit der bestmöglichen Funktionsauswahl zu Ihrem Wohlbefinden bei und helfen Ihnen diese Zeit sorgenfrei auszunutzen.

Wärmekörper für Badehandtücher

Wassertröpfen spiegeln sich noch auf Ihrem Körper, der Raum ist angenehm warm. Beste Endlösung ist ein warmes Badehandtuch, mit dem Sie sich umhüllen und sicher fühlen. Lassen Sie Ihren Träumen noch einige Augenblicke Lauf. Moderne Heizkörper werden Ihre Badehandtücher erwärmen und trocknen, gleichzeitig aber auch den Raum mit richtiger Temperatur versorgen. Ihr Körper wird dankbar sein und ein traumhaftes Gefühl nach dem Besuch des Badezimmers erhalten.

UNO

» **Komfort**

Der Thermostat hält die Raumtemperatur auf dem vom Benutzer eingestellten Wert.

» **2h**

Betrieb mit maximaler Leistung für 2 h, unabhängig von der eingestellten Temperatur

» **Erfassung geöffneter Fenster**

Der Thermostat deaktiviert sich für maximal 30 Minuten, wenn ein Fenster im Raum geöffnet wird.

» **Display mit Hintergrundbeleuchtung**

Eingestellte Temperatur und Modi, Uhrzeit und weitere Einstellungen werden auf einem Display mit Hintergrundbeleuchtung angezeigt.

» **Chrono**

Programmierung des täglichen Betriebs mit Wiederholung im Wochenrhythmus.

» **ASC Funktion**

Um die Betriebszeiten bzw. den Strom-Verbrauch zu reduzieren, erfasst das Gerät die Zeit die benötigt wird um den Raum auf die eingestellte Temperatur zu bringen und regelt dadurch den eigenen Betrieb automatisch.

» **Drehung 350°**

Der Thermostat hat einen speziellen Mechanismus welcher eine 350 Grad Drehung ermöglicht. Rechts oder links Installation des Thermostat ist möglich.

» **Nacht**

Die Raumtemperatur wird auf einem Wert gehalten, der unter der "Komfort"-Temperatur liegt.

» **Frostschutz**

Der Thermostat hält die Raumtemperatur immer über 7 °C.

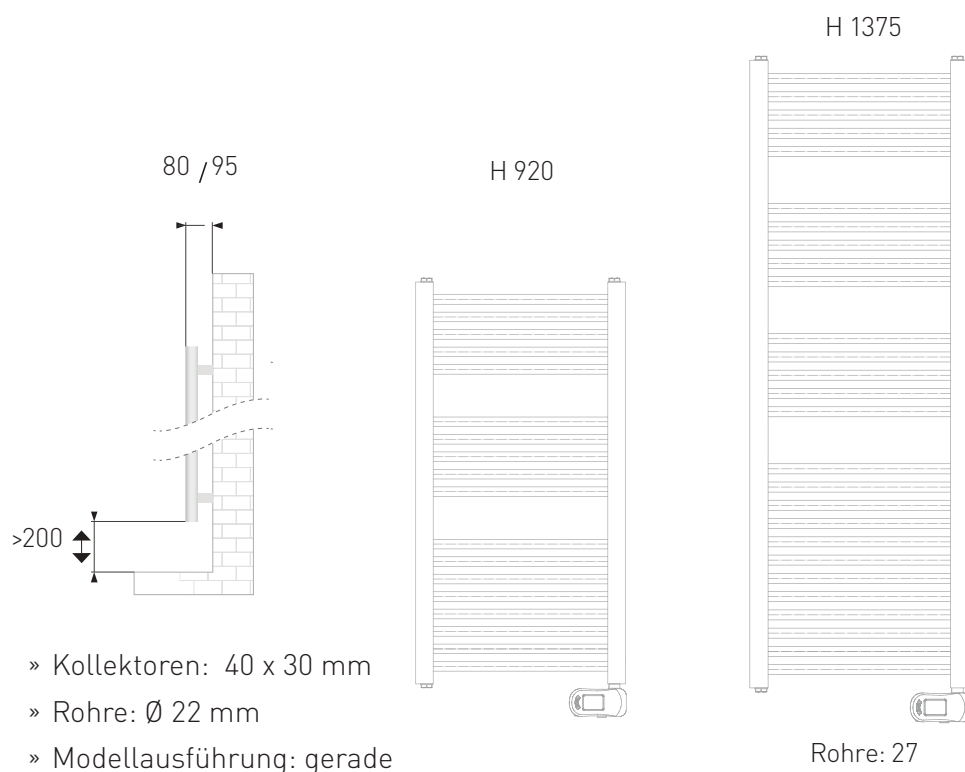

**ELEKTRO-BETRIEB (KEINE
WARMWASSERLEITUNG
NOTWENDIG) KABELLÄNGE ZIRKA
1 METER, STECKERFERTIG**

**ELEKTRO-HEIZSTAB VORMONTIERT
UND MIT WASSER (90%) + GLYKOL
(10%) -MISCHUNG VORBEFÜLLT**

**EINFACHE WANDMONTAGE
(BEFESTIGUNGSSATZ IM
LIEFERUMFANG INKLUDIERT)**

**PROGRAMMIERBARES
RAUMTEMPERATUR-Thermostat
(VON 7 BIS MAX. 32°C)**



DIGITAL-Steuerung
mit zusätzliche
Programmfunktionen!



WEISS, GERADE



ART. NR.
EAN
ABMESSUNGEN
GEWICHT
HEIZSTAB [Watt]

*U90
9002827042745
920 x 480 mm
11,5 kg
500

*U130
9002827042752
1375 x 480 mm
16,0 kg
750

*Auslaufmodell so lange der Vorrat reicht

E-BOZEN

NEU

» Manueller Modus

Der Thermostat hält die Raumtemperatur auf dem vom Benutzer eingestellten Wert.

» Programmiermodus

Programmierung des täglichen Betriebs mit Wiederholung im Wochenrhythmus. 7 aufgezeichneten internen Programmen

» <1 Stunde Vollbetrieb

Betrieb mit maximaler Leistung für 15/30/45/60 Min., unabhängig von der eingestellten Temperatur.

» Mit adaptiver Startsteuerung

Die adaptive Startsteuerung ermöglicht es dem Heizkörper, mit dem Heizen des Raums zu beginnen, bevor er von der Eco- auf die Komfortphase umschaltet. Auf diese Weise erreicht der Wohnraum genau dann die eingestellte Komforttemperatur, wenn die Komfortphase beginnt.

» Kalibration

Die Kalibrierung passt die Thermostateinstellung an die tatsächlichen Raumbedingungen an.

- » Kollektoren: 40 x 30 mm
- » Rohre: Ø 22 mm
- » Modellausführung: gerade



**10 JAHRE
PRODUKT-
GARANTIE***

* Gültigkeit 24 Monate auf Elektro-Bauteil(e)

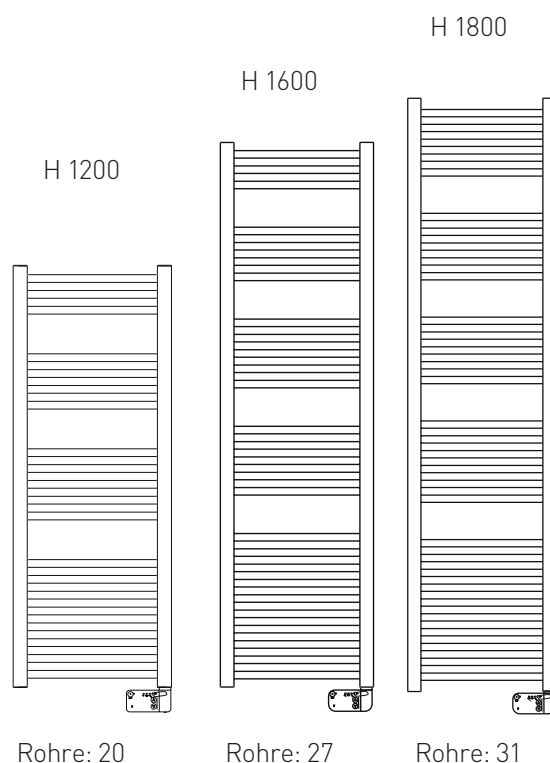
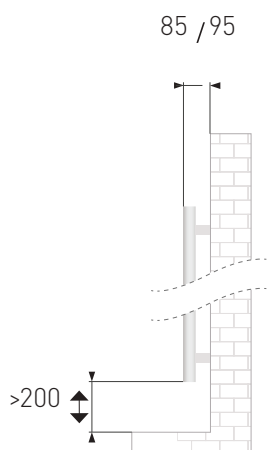



ELEKTRO-BETRIEB (KEINE WARMWASSERLEITUNG NOTWENDIG) KABELLÄNGE ZIRKA 1 METER, STECKERFERTIG

ELEKTRO-HEIZSTAB VORMONTIERT UND MIT WASSER (90%) + GLYKOL (10%) -MISCHUNG VORBEFÜLLT

EINFACHE WANDMONTAGE (BEFESTIGUNGSSATZ IM LIEFERUMFANG INKLUDIERT)

PROGRAMMIERBARES RAUMTEMPERATUR-Thermostat (VON 7 BIS MAX. 28°C)



DIGITAL-Steuerung mit zusätzliche Programmfunktionen!



WEISS, GERADE



ART. NR.	BE120	BE160	BE180
EAN	9002827050078	9002827050085	9002827050092
ABMESSUNGEN	1200 x 600 mm	1600 x 600 mm	1800 x 600 mm
GEWICHT	15,4 kg	20,5 kg	23,3 kg
HEIZSTAB [Watt]	600	900	1000

E-SALZBURG

» **Komfort**

Der Thermostat hält die Raumtemperatur auf dem vom Benutzer eingestellten Wert.

» **2h**

Betrieb mit maximaler Leistung für 2 h, unabhängig von der eingestellten Temperatur

» **Erfassung geöffneter Fenster**

Der Thermostat deaktiviert sich für maximal 30 Minuten, wenn ein Fenster im Raum geöffnet wird.

» **Display mit Hintergrundbeleuchtung**

Eingestellte Temperatur und Modi, Uhrzeit und weitere Einstellungen werden auf einem Display mit Hintergrundbeleuchtung angezeigt.

» **Chrono**

Programmierung des täglichen Betriebs mit Wiederholung im Wochenrhythmus.

» **Nacht**

Die Raumtemperatur wird auf einem Wert gehalten, der unter der "Komfort"-Temperatur liegt.

» **Frostschutz**

Der Thermostat hält die Raumtemperatur immer über 7 °C.

- » Kollektoren: Ø 38 mm
- » Rohre: 70 x 11 mm
- » Modellausführung: gebogen



**10 JAHRE
PRODUKT-
GARANTIE***

* Gültigkeit 24 Monate auf Elektro-Bauteil(e)

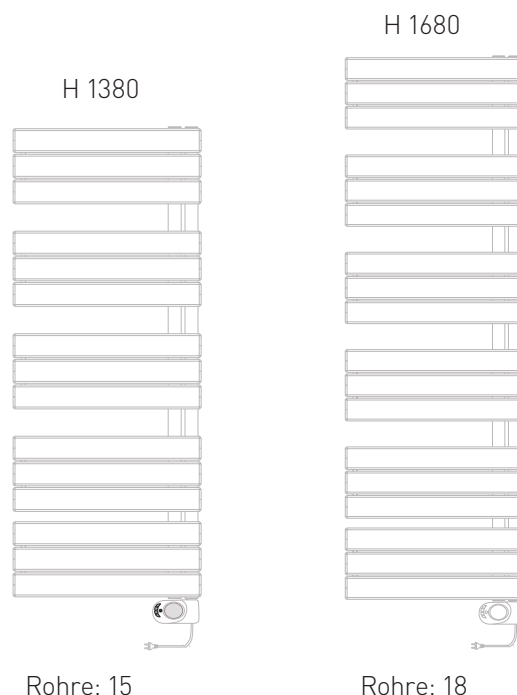
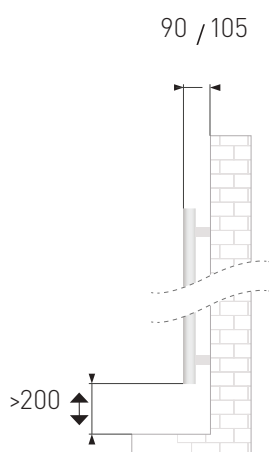



ELEKTRO-BETRIEB (KEINE WARMWASSERLEITUNG NOTWENDIG) KABELLÄNGE ZIRKA 1 METER, STECKERFERTIG

ELEKTRO-HEIZSTAB VORMONTIERT UND MIT WASSER (90%) + GLYKOL (10%) -MISCHUNG VORBEFÜLLT

EINFACHE WANDMONTAGE (BEFESTIGUNGSSATZ IM LIEFERUMFANG INKLUDIERT)

PROGRAMMIERBARES RAUMTEMPERATUR-Thermostat (VON 7 BIS MAX. 32°C)



DIGITAL-Steuerung mit zusätzliche Programmfunktionen!



WEISS, GEBOGEN

MATTSCHWARZ, GEBOGEN



ART. NR.
EAN
ABMESSUNGEN
GEWICHT
HEIZSTAB [Watt]

SE138
9002827034849
1380 x 550 mm
24,9 kg
600

SE168
9002827034856
1680 x 550 mm
29,4 kg
750

SES138
9002827050160
1380 x 550 mm
24,9 kg
600

SES168
9002827050177
1680 x 550 mm
29,4 kg
750

E-SALZBURG CONTRACT

NEU



**10 JAHRE
PRODUKT-
GARANTIE***

* Gültigkeit 24 Monate auf Elektro-Bauteil(e)

- » Kollektoren: \varnothing 38 mm
- » Rohre: 70 x 11 mm
- » Modellausführung: gebogen

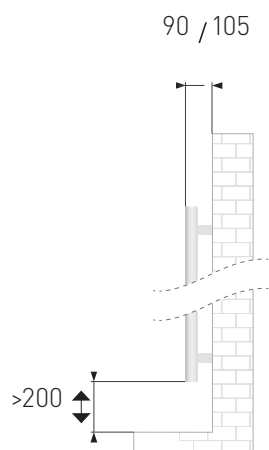

H 1380

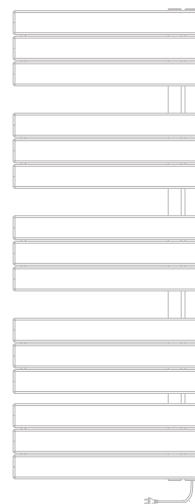

Rohre: 15

**ELEKTRO-BETRIEB (KEINE
WARMWASSERLEITUNG
NOTWENDIG) KABELLÄNGE ZIRKA
1 METER, STECKERFERTIG**

**ELEKTRO-HEIZSTAB VORMONTIERT
UND MIT WASSER (90%) + GLYKOL
(10%) -MISCHUNG VORBEFÜLLT**

**EINFACHE WANDMONTAGE
(BEFESTIGUNGSSATZ IM
LIEFERUMFANG INKLUDIERT)**



WEISS, GEBOGEN MATTSCHWARZ, GEBOGEN



ART. NR.
EAN
ABMESSUNGEN
GEWICHT
HEIZSTAB [Watt]

SC138
9002827050184
1380 x 550 mm
24,6 kg
500

SCS138
9002827050191
1380 x 550 mm
24,6 kg
500



E-INNSBRUCK

» **Komfort**

Der Thermostat hält die Raumtemperatur auf dem vom Benutzer eingestellten Wert.

» **2h**

Betrieb mit maximaler Leistung für 2 h, unabhängig von der eingestellten Temperatur

» **Erfassung geöffneter Fenster**

Der Thermostat deaktiviert sich für maximal 30 Minuten, wenn ein Fenster im Raum geöffnet wird.

» **Chrono**

Programmierung des täglichen Betriebs mit Wiederholung im Wochenrhythmus.

» **Nacht**

Die Raumtemperatur wird auf einem Wert gehalten, der unter der "Komfort"-Temperatur liegt.

» **Frostschutz**

Der Thermostat hält die Raumtemperatur immer über 7 °C.



**10 JAHRE
PRODUKT-
GARANTIE***

* Gültigkeit 24 Monate auf Elektro-Bauteil(e)

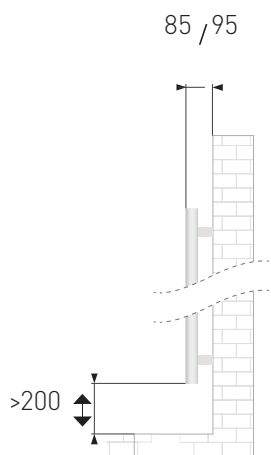

- » Kollektoren: "D"-formig 40 x 30 mm
- » Rohre: Ø 22 mm
- » Modellausführung: gerade

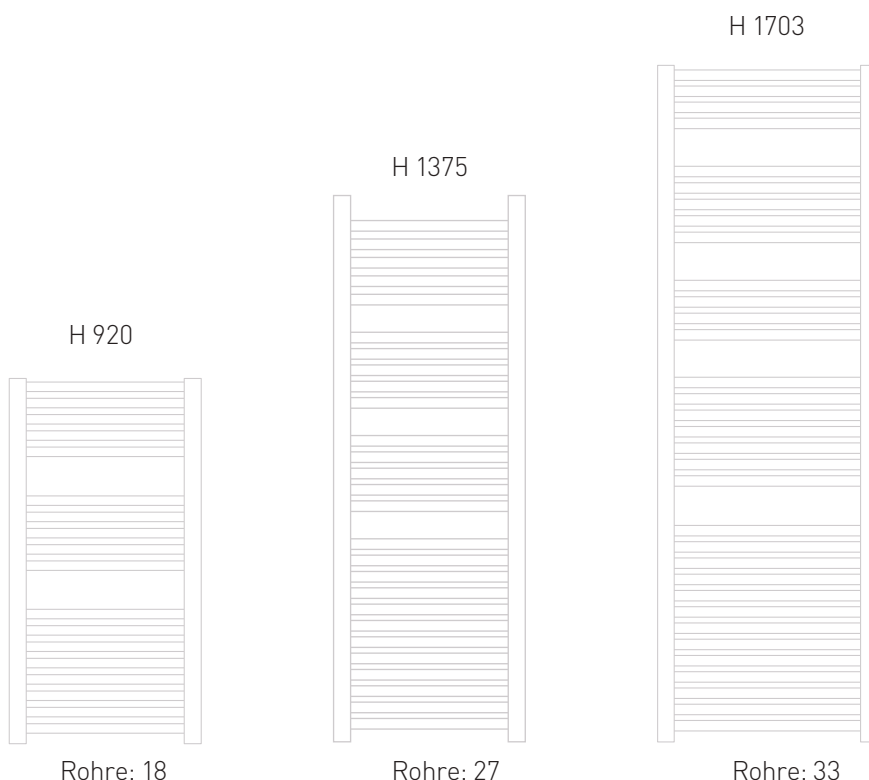



ELEKTRO-BETRIEB (KEINE WARMWASSERLEITUNG NOTWENDIG) KABELLÄNGE ZIRKA 1 METER, STECKERFERTIG

ELEKTRO-HEIZSTAB VORMONTIERT UND MIT WASSER (90%) + GLYKOL (10%) -MISCHUNG VORBEFÜLLT

EINFACHE WANDMONTAGE (BEFESTIGUNGSSATZ IM LIEFERUMFANG INKLUDIERT)

PROGRAMMIERBARES RAUMTEMPERATUR-Thermostat (VON 7 BIS MAX. 32°C)



DIGITAL-Steuerung mit zusätzliche Programmfunktionen!



WEISS, GERADE

MATTSCHWARZ, GERADE



ART. NR.	1350	1480	1550	IS350	IS480	IS550
EAN	9002827022778	9002827948009	9002827955007	9002827049614	9002827050108	9002827050115
ABMESSUNGEN	920 x 480 mm	1375 x 480 mm	1703 x 550 mm	920 x 480 mm	1375 x 480 mm	1703 x 550 mm
GEWICHT	9,4 kg	14,7 kg	22,1 kg	9,4 kg	14,7 kg	22,1 kg
HEIZSTAB [Watt]	500	750	1000	500	750	1000

E-INNSBRUCK CONTRACT

NEU



**10 JAHRE
PRODUKT-
GARANTIE***

* Gültigkeit 24 Monate auf Elektro-Bauteil(e)

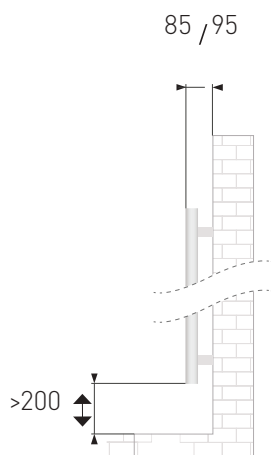

- » Kollektoren: "D"-formig 40 x 30 mm
- » Rohre: \varnothing 22 mm
- » Modellausführung: gerade



**ELEKTRO-BETRIEB (KEINE
WARMWASSERLEITUNG
NOTWENDIG) KABELLÄNGE ZIRKA
1 METER, STECKERFERTIG**

**ELEKTRO-HEIZSTAB VORMONTIERT
UND MIT WASSER (90%) + GLYKOL
(10%) -MISCHUNG VORBEFÜLLT**

**EINFACHE WANDMONTAGE
(BEFESTIGUNGSSATZ IM
LIEFERUMFANG INKLUDIERT)**



WEISS, GERADE

MATTSCHWARZ, GERADE



ART. NR.
EAN
ABMESSUNGEN
GEWICHT
HEIZSTAB [Watt]

EC092
9002827050207
920 x 480 mm
9,1 kg
500

EC137
9002827050214
1375 x 480 mm
14,4 kg
750

ES092
9002827050221
920 x 480 mm
9,1 kg
500

ES137
9002827050238
1375 x 480 mm
14,4 kg
750

E-WIEN

» **Komfort**

Der Thermostat hält die Raumtemperatur auf dem vom Benutzer eingestellten Wert.

» **2h**

Betrieb mit maximaler Leistung für 2 h, unabhängig von der eingestellten Temperatur

» **Erfassung geöffneter Fenster**

Der Thermostat deaktiviert sich für maximal 30 Minuten, wenn ein Fenster im Raum geöffnet wird.

» **Display mit Hintergrundbeleuchtung**

Eingestellte Temperatur und Modi, Uhrzeit und weitere Einstellungen werden auf einem Display mit Hintergrundbeleuchtung angezeigt.

» **Chrono**

Programmierung des täglichen Betriebs mit Wiederholung im Wochenrhythmus.

» **Nacht**

Die Raumtemperatur wird auf einem Wert gehalten, der unter der "Komfort"-Temperatur liegt.

» **Frostschutz**

Der Thermostat hält die Raumtemperatur immer über 7 °C.

» Kollektoren: Ø 35 mm

» Rohre: Ø 25 mm

» Modellausführung: gerade



**10 JAHRE
PRODUKT-
GARANTIE***

* Gültigkeit 24 Monate auf Elektro-Bauteil(e)

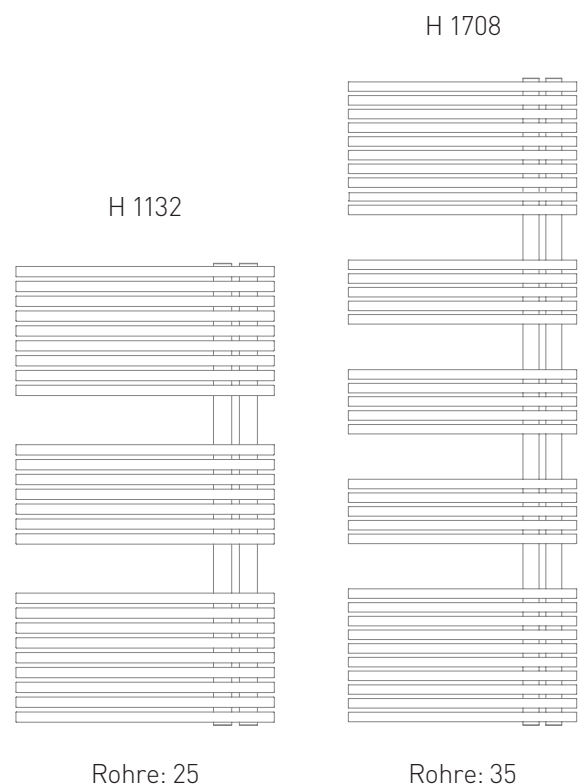
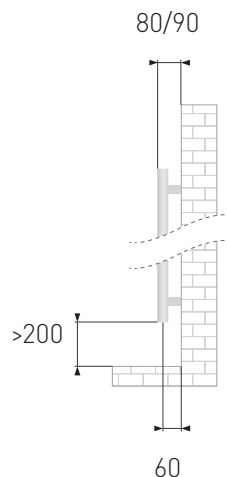



ELEKTRO-BETRIEB (KEINE WARMWASSERLEITUNG NOTWENDIG) KABELLÄNGE ZIRKA 1 METER, STECKERFERTIG

ELEKTRO-HEIZSTAB VORMONTIERT UND MIT WASSER (90%) + GLYKOL (10%) -MISCHUNG VORBEFÜLLT

EINFACHE WANDMONTAGE (BEFESTIGUNGSSATZ IM LIEFERUMFANG INKLUDIERT)

PROGRAMMIERBARES RAUMTEMPERATUR-Thermostat (VON 7 BIS MAX. 32°C)



DIGITAL-Steuerung mit zusätzliche Programmfunktionen!



WEISS, GERADE

MATTSCHWARZ, GERADE



ART. NR.
EAN
ABMESSUNGEN
GEWICHT
HEIZSTAB [Watt]

WIE111
9002827034825
1132 x 600 mm
23,5 kg
600

WIE169
9002827034832
1708 x 600 mm
33,4 kg
1000

WIS111
9002827050245
1132 x 600 mm
23,5 kg
600

WIS169
9002827050252
1708 x 600 mm
33,4 kg
1000

E-PISA

NEU

» **Komfort**

Der Thermostat hält die Raumtemperatur auf dem vom Benutzer eingestellten Wert.

» **2h**

Betrieb mit maximaler Leistung für 2 h, unabhängig von der eingestellten Temperatur

» **Erfassung geöffneter Fenster**

Der Thermostat deaktiviert sich für maximal 30 Minuten, wenn ein Fenster im Raum geöffnet wird.

» **Display mit Hintergrundbeleuchtung**

Eingestellte Temperatur und Modi, Uhrzeit und weitere Einstellungen werden auf einem Display mit Hintergrundbeleuchtung angezeigt.

» **Chrono**

Programmierung des täglichen Betriebs mit Wiederholung im Wochenrhythmus.

» **Nacht**

Die Raumtemperatur wird auf einem Wert gehalten, der unter der "Komfort"-Temperatur liegt.

» **Frostschutz**

Der Thermostat hält die Raumtemperatur immer über 7 °C.

- » Kollektoren: Ø 35 mm
- » Rohre: 70 x 11 mm
- » Modellausführung: gerade



**10 JAHRE
PRODUKT-
GARANTIE***

* Gültigkeit 24 Monate auf Elektro-Bauteil(e)

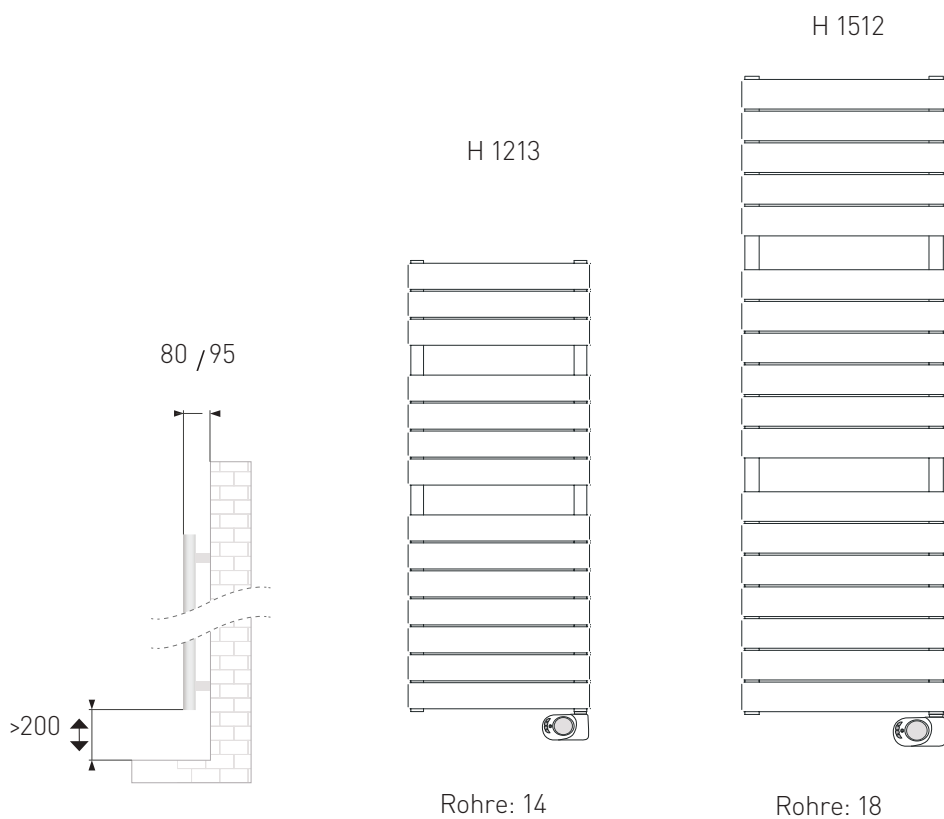



ELEKTRO-BETRIEB (KEINE WARMWASSERLEITUNG NOTWENDIG) KABELLÄNGE ZIRKA 1 METER, STECKERFERTIG

ELEKTRO-HEIZSTAB VORMONTIERT UND MIT WASSER (90%) + GLYKOL (10%) -MISCHUNG VORBEFÜLLT

EINFACHE WANDMONTAGE (BEFESTIGUNGSSATZ IM LIEFERUMFANG INKLUDIERT)

PROGRAMMIERBARES RAUMTEMPERATUR-Thermostat (VON 7 BIS MAX. 32°C)



DIGITAL-Steuerung mit zusätzliche Programmfunktionen!



MINERAL WEISS, GERADE

MATTSCHWARZ, GERADE



ART. NR.
EAN
ABMESSUNGEN
GEWICHT
HEIZSTAB [Watt]
THERMOSTAT

PE121
9002827050122
1213 x 500 mm
21,4 kg
500
Verchromt

PE151
9002827050139
1512 x 500 mm
26,9 kg
750
Verchromt

PES121
9002827050146
1213 x 500 mm
21,4 kg
500
Verchromt

PES151
9002827050153
1512 x 500 mm
26,9 kg
750
Verchromt

BARI

- » **AUCH ALS RAUMTEILER (NUR GERADE)**
- » **MITTELANSCHLUSS UND SEITENANSCHLUSS**
- » **VERCHROMT**
- » **ELEKTROBETRIEB MÖGLICH**
- » **EINFACHE WANDMONTAGE (BEFESTIGUNGSSATZ IM LIEFERUMFANG INKLUDIERT)**
- » **HINWEIS**
die gebogene Ausführung bietet etwas mehr Platz in der Tiefe (zwischen Wand und Heizkörper) für Handtücher als die gerade Variante



**10 JAHRE
PRODUKT-
GARANTIE***

* Gültigkeit 24 Monate auf Elektro-Bauteil(e)

GERADE 80/95
GEBOGEN 95/110

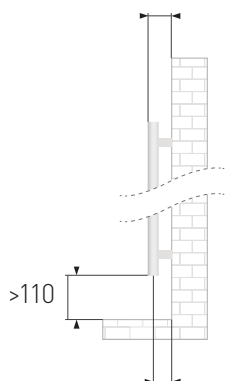

GERADE 70/85
GEBOGEN A: 60/75 - B: 84/99

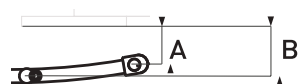

- » Kollektoren: "D"-formig 30 x 40 mm
- » Rohre: Ø 22 mm
- » Modellausführung: gerade oder gebogen

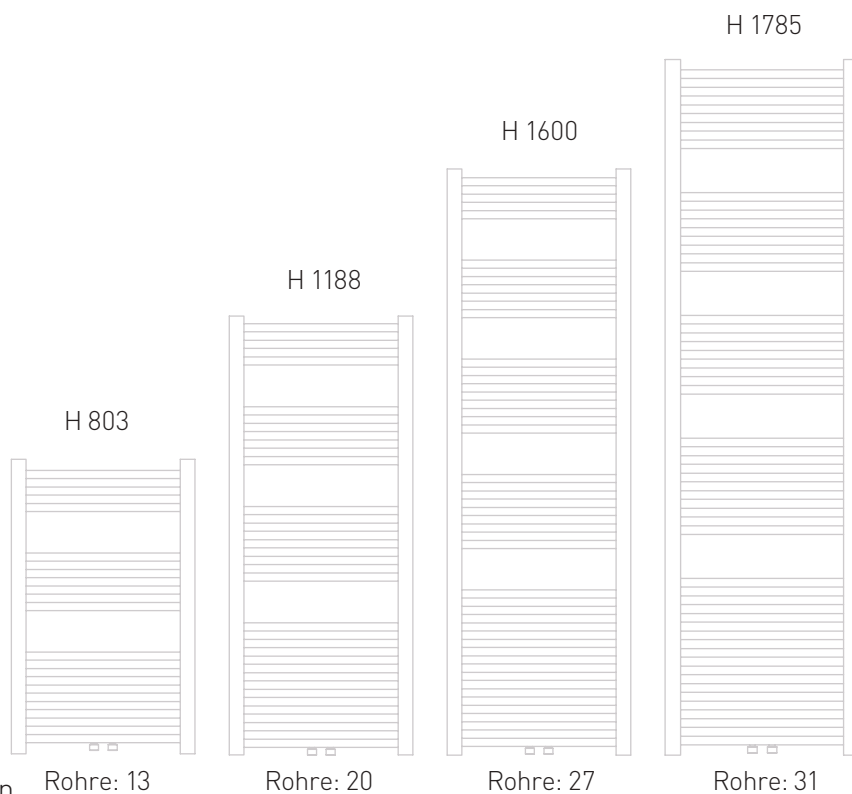



WEISS, GERADE, MITTELANSCHLUSS UND SEITENANSCHLUSS



ART. NR.	B500	B510	B520	B530
EAN	9002827024314	9002827024321	9002827024338	9002827024345
ABMESSUNGEN	803 x 500 mm	1188 x 500 mm	1600 x 500 mm	1785 x 500 mm
NABENABSTAND	50 mm	50 mm	50 mm	50 mm
GEWICHT	4,9 kg	7,4 kg	10,5 kg	11,1 kg
W-MENGE [Lt]	3,3	4,8	5,8	7,5
WATT [Δ 50°C]	331	496	679	763
HEIZSTAB [Watt]	300	500	700	700



WEISS, GERADE, MITTELANSCHLUSS UND SEITENANSCHLUSS



ART. NR.	B600	B610	B620	B630
EAN	9002827960001	9002827961008	9002827962005	9002827963002
ABMESSUNGEN	803 x 600 mm	1188 x 600 mm	1600 x 600 mm	1785 x 600 mm
NABENABSTAND	50 mm	50 mm	50 mm	50 mm
GEWICHT	5,5 kg	8,3 kg	11,9 kg	12,5 kg
W-MENGE [Lt]	3,8	5,5	7,2	8,5
WATT [Δ 50°C]	386	580	793	891
HEIZSTAB [Watt]	300	700	700	1000



WEISS, GEBOGEN, MITTELANSCHLUSS UND SEITENANSCHLUSS



ART. NR.	B700	B710	B720	B730
EAN	9002827970000	9002827971007	9002827972004	9002827973001
ABMESSUNGEN	803 x 600 mm	1188 x 600 mm	1600 x 600 mm	1785 x 600 mm
NABENABSTAND	50 mm	50 mm	50 mm	50 mm
GEWICHT	5,5 kg	8,3 kg	11,9 kg	12,5 kg
W-MENGE [Lt]	3,8	5,5	7,2	8,5
WATT [Δ 50°C]	386	580	793	891
HEIZSTAB [Watt]	300	700	700	1000



VERCHROMT, GERADE, MITTELANSCHLUSS UND SEITENANSCHLUSS



ART. NR.	BC610	BC620	BC630
EAN	9002827996109	9002827996208	9002827996307
ABMESSUNGEN	1188 x 600 mm	1600 x 600 mm	1785 x 600 mm
NABENABSTAND	50 mm	50 mm	50 mm
GEWICHT	8,5 kg	11,9 kg	12,5 kg
W-MENGE [Lt]	5,5	7,2	8,5
WATT [Δ 50°C]	402	548	614
HEIZSTAB [Watt]	300	500	700



**BEISPIEL EINER RAUMTEILER-
INSTALLATION (SIEHE BITTE
MONTAGE-ZUBEHÖRARTIKEL
BZ140 U. BZ150)**



AREZZO

NEU

- » SONDERFARBEN
- » REVERSIBEL (LINKS / RECHTS)
- » NUR 50 MM ANSCHLUSS
- » ELEKTROBETRIEB MÖGLICH
- » EINFACHE WANDMONTAGE (BEFESTIGUNGSSATZ IM LIEFERUMFANG INKLUDIERT)



**10 JAHRE
PRODUKT-
GARANTIE***

* Gültigkeit 24 Monate auf Elektro-Bauteil(e)

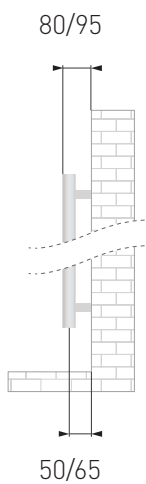

- » Kollektoren: Ø 38 mm
- » Rohre: 70 x 11 mm
- » Modellausführung: gerade

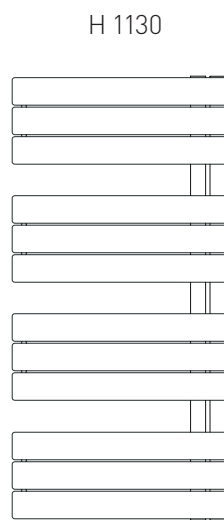

Rohre: 12

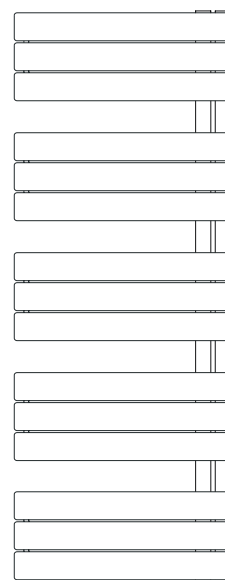

Rohre: 15

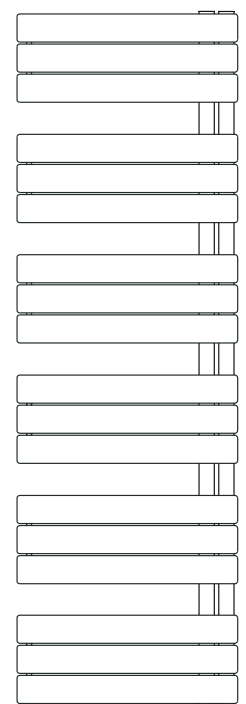

Rohre: 18



WEISS, GERADE



ART. NR.
EAN
ABMESSUNGEN
GEWICHT
W-MENGE [Lt]
WATT [Δ 50°C]
HEIZSTAB [Watt]

AL113
9002827049942
1130 x 600 mm
16,0 kg
5,9
574
500

AL143
9002827049959
1430 x 600 mm
20,3 kg
7,2
727
700

AL173
9002827049966
1730 x 600 mm
24,4 kg
8,6
915
1000



MATTSCHWARZ, GERADE



ART. NR.
EAN
ABMESSUNGEN
GEWICHT
W-MENGE [Lt]
WATT [Δ 50°C]
HEIZSTAB [Watt]

ALS113
9002827049973
1130 x 600 mm
16,0 kg
5,9
574
500

ALS143
9002827049997
1430 x 600 mm
20,3 kg
7,2
727
700

ALS173
9002827050030
1730 x 600 mm
24,4 kg
8,6
915
1000

RIMINI

- » MITTELANSCHLUSS UND SEITENANSCHLUSS
- » ELEKTROBETRIEB NICHT MÖGLICH
- » EINFACHE WANDMONTAGE (BEFESTIGUNGSSATZ IM LIEFERUMFANG INKLUDIERT)

Badheizkörper aus Stahl mit Seitenverteiltern 40x30 mm und Ø 22mm und 22x22 mm Rundrohr mit minimalem Design.



**10 JAHRE
PRODUKT-
GARANTIE***

* Gültigkeit 24 Monate auf Elektro-Bauteil(e)

H 1813



Rohre: 32

H 1228

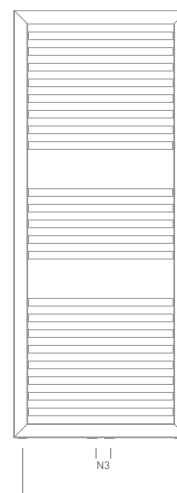

Rohre: 21

H 823



Rohre: 14

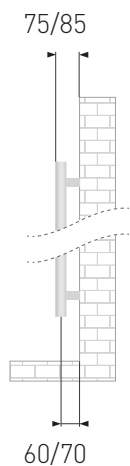

- » Kollektoren: 40 x 30 mm
- » Rohre: Ø 22 mm
- » Modellausführung: gerade



WEISS, GERADE



ART. NR.	R823	R122	R181
EAN	9002827025762	9002827025731	9002827025748
ABMESSUNGEN	823 x 600 mm	1228 x 600 mm	1813 x 600 mm
NABENABSTAND	N1: 550mm ; N3: 50 mm	N1: 550mm ; N3: 50 mm	N1: 550mm ; N3: 50 mm
GEWICHT	7,8 kg	10,7 kg	15,3 kg
W-MENGE [Lt]	4,9	7,0	9,9
WATT [Δ 50°C]	480	690	1007



ANTHRAZIT, GERADE



ART. NR.	RA823	RA122	RA181
EAN	9002827025809	9002827025779	9002827025786
ABMESSUNGEN	823 x 600 mm	1228 x 600 mm	1813 x 600 mm
NABENABSTAND	N1: 550mm ; N3: 50 mm	N1: 550mm ; N3: 50 mm	N1: 550mm ; N3: 50 mm
GEWICHT	7,8 kg	10,7 kg	15,3 kg
W-MENGE [Lt]	4,9	7,0	9,9
WATT [Δ 50°C]	480	690	1007

TRIENT

NEU

- » MITTELANSCHLUSS UND SEITENANSCHLUSS
- » ELEKTROBETRIEB MÖGLICH
- » EINFACHE WANDMONTAGE (BEFESTIGUNGSSATZ IM LIEFERUMFANG INKLUDIERT)



10 JAHRE
PRODUKT-
GARANTIE*

* Gültigkeit 24 Monate auf Elektro-Bauteil(e)

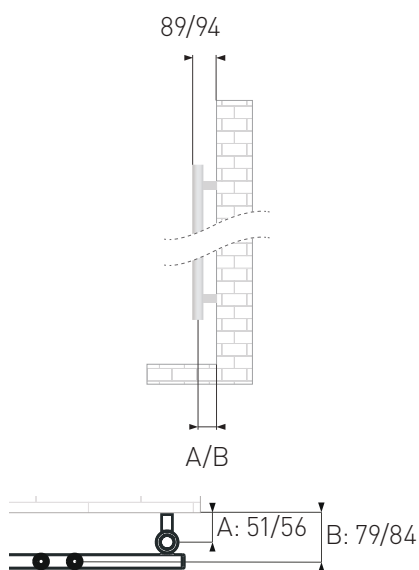

- » Kollektoren: \varnothing 35 mm
- » Rohre: 20 x 20 mm
- » Modellausführung: gerade

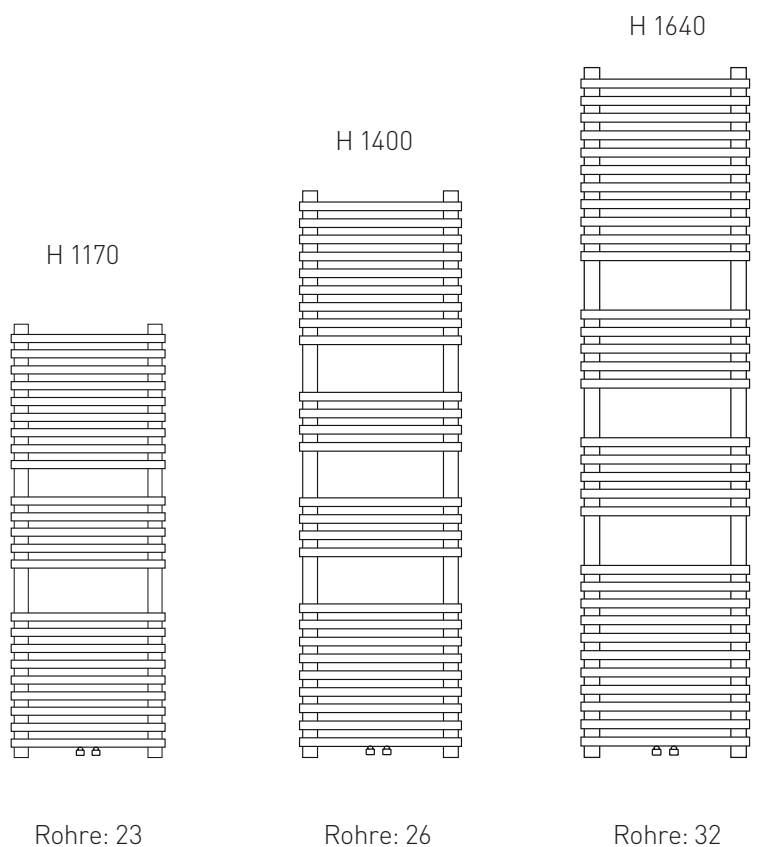



MINERAL WEISS, GERADE



ART. NR.	TR117	TR140	TR164
EAN	9002827050269	9002827050276	9002827050283
ABMESSUNGEN	1170 x 600 mm	1400 x 600 mm	1640 x 600 mm
GEWICHT	12,9 kg	14,9 kg	18,2 kg
W-MENGE [Lt]	5,6	6,4	7,8
WATT [Δ 50°C]	652	788	943
HEIZSTAB [Watt]	700	700	1000

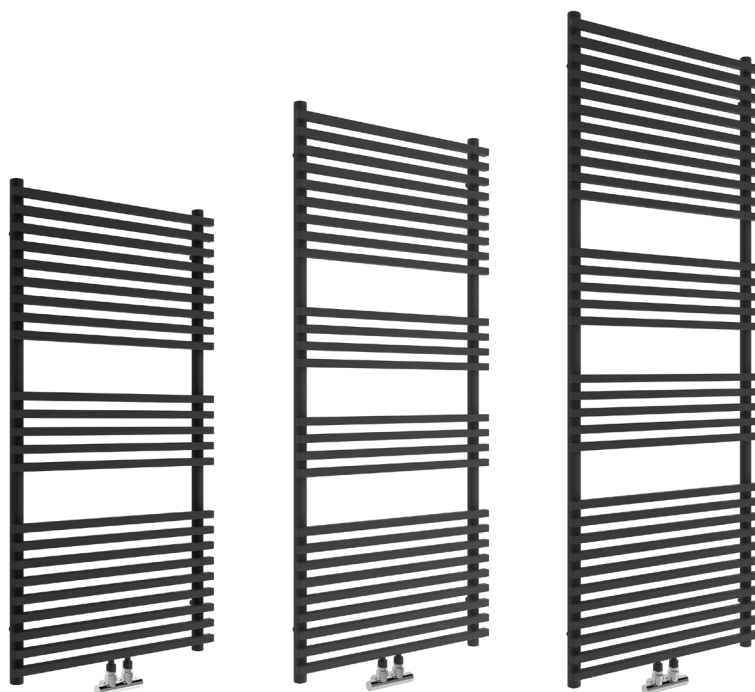

MATTSCHWARZ, GERADE



ART. NR.	TRS117	TRS140	TRS164
EAN	9002827050290	9002827050306	9002827050313
ABMESSUNGEN	1170 x 600 mm	1400 x 600 mm	1640 x 600 mm
GEWICHT	12,9 kg	14,9 kg	18,2 kg
W-MENGE [Lt]	5,6	6,4	7,8
WATT [Δ 50°C]	652	788	943
HEIZSTAB [Watt]	700	700	1000

WIEN

- » **REVERSIBEL (LINKS - RECHTS)**
- » **NUR 50 MM ANSCHLUSS**
- » **EINFACHE WANDMONTAGE (BEFESTIGUNGSSATZ IM LIEFERUMFANG INKLUDIERT)**

Stahlheizkörper mit minimalistischem Design. Die 2 Vertikalkollektoren unterstützen die Horizontalstrahlergruppen welche als nützliche Handtuchhalter dienen. Die edle Verarbeitung und Ausführung verleihen diesem Heizkörper eine raffinierte Eleganz.



**10 JAHRE
PRODUKT-
GARANTIE***

* Gültigkeit 24 Monate auf Elektro-Bauteil(e)

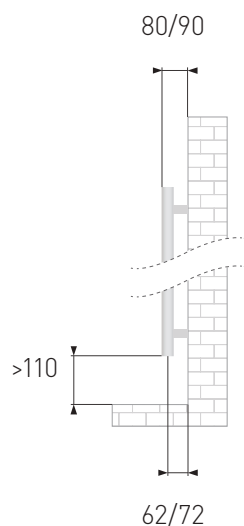

- » Kollektoren: Ø 35 mm
- » Rohre: Ø 25 mm
- » Modellausführung: gerade

H 1708

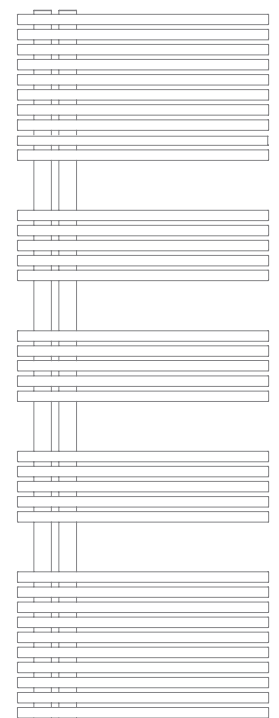

Rohre: 35

H 1132

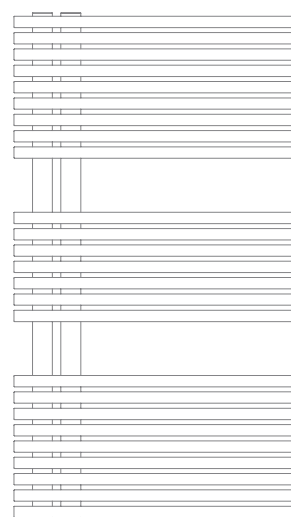

Rohre: 25

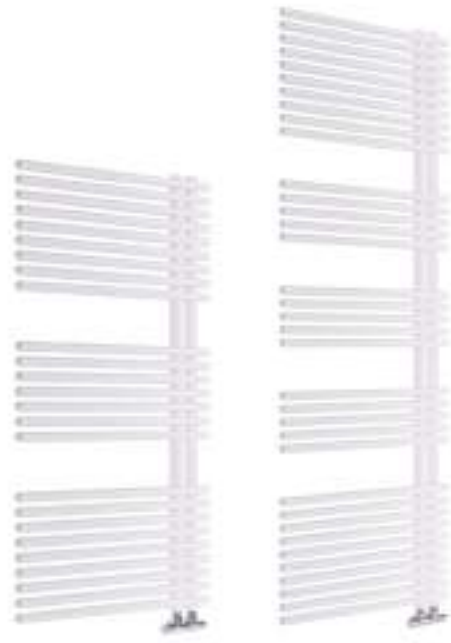

WEISS, GERADE



ART. NR.	WI111	WI169
EAN	9002827511104	9002827751901
ABMESSUNGEN	1132 x 600 mm	1708 x 600 mm
NABENABSTAND	50 mm	50 mm
GEWICHT	16,6 kg	23,7 kg
W-MENGE [Lt]	7,0	9,9
WATT [Δ 50°C]	640	899



MATTSCHWARZ, GERADE



ART. NR.	WIS113	WIS170
EAN	9002827050351	9002827050368
ABMESSUNGEN	1132 x 600 mm	1708 x 600 mm
NABENABSTAND	50 mm	50 mm
GEWICHT	16,6 kg	23,7 kg
W-MENGE [Lt]	7,0	9,9
WATT [Δ 50°C]	640	899



EISENSTADT

- » **KANN WAAGRECHT ODER SENKRECHT MONTIERT WERDEN**
- » **VERCHROMT**
- » **ELEKTROBETRIEB NICHT MÖGLICH**
- » **EINFACHE WANDMONTAGE (BEFESTIGUNGSSATZ IM LIEFERUMFANG INKLUDIERT)**

Geschweißter Einrichtungsheizkörper mit Stahlflachröhre 70 x 11 mm und Ø 35 mm Kollektorrohr. Eisenstadt ist sowohl senkrecht als auch waagrecht beliebig einsetzbar. In der einlagigen Ausführung 1800 mm hoch lieferbar mit 4 oder 6 Elementen.



**10 JAHRE
PRODUKT-
GARANTIE***

* Gültigkeit 24 Monate auf Elektro-Bauteil(e)

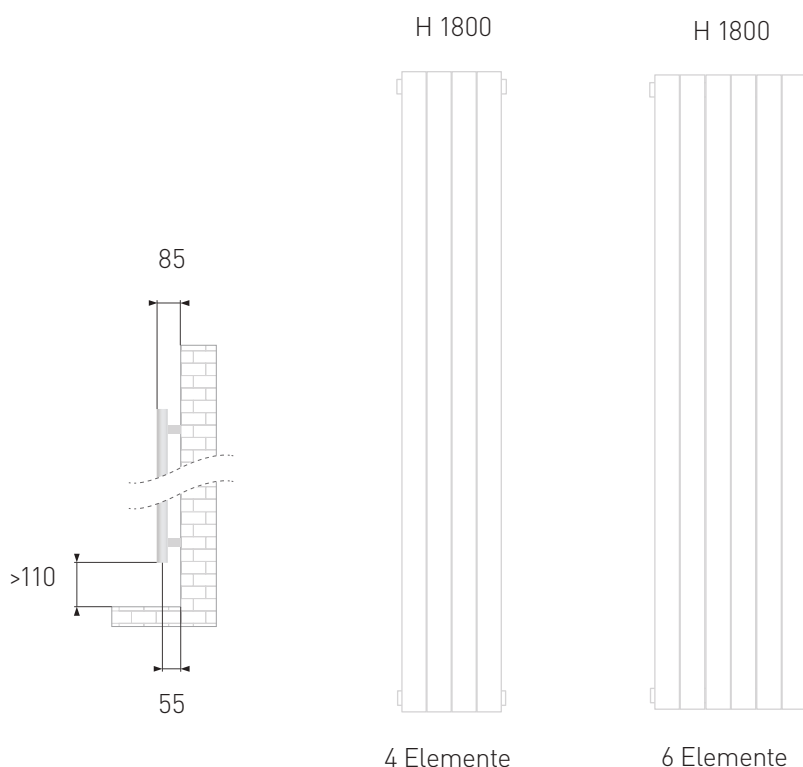

- » Kollektoren: Ø 35 mm
- » Flachrohre: 70 x 11 mm
- » Modellausführung: gerade

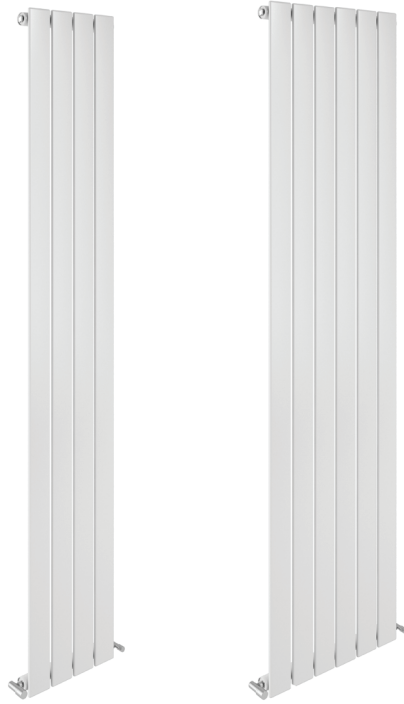

WEISS, EINZELROHR



ART. NR.	E309	E459
EAN	9002827630904	9002827645908
ABMESSUNGEN	1800 x 309 mm	1800 x 459 mm
NABENABSTAND	1750 mm	1750 mm
GEWICHT	13,2 kg	19,8 kg
W-MENGE [Lt]	4,2	6,3
WATT [Δ 50°C]	566	848
ELEMENTE	4	6



ANTHRAZIT, EINZELROHR

VERCHROMT | EINZELROHR



ART. NR.	EA309	EA459	EC309	EC459
EAN	9002827330903	9002827345907	9002827430900	9002827745905
ABMESSUNGEN	1800 x 309 mm	1800 x 459 mm	1800 x 309 mm	1800 x 459 mm
NABENABSTAND	1750 mm	1750 mm	1750 mm	1750 mm
GEWICHT	13,2 kg	19,8 kg	13,2 kg	19,8 kg
W-MENGE [Lt]	4,2	6,3	4,2	6,3
WATT [Δ 50°C]	566	848	566	848
ELEMENTE	4	6	4	6

NEUSTADT

- » **NUR 50 MM ANSCHLUSS**
- » **ELEKTROBETRIEB NICHT MÖGLICH**
- » **EINFACHE WANDMONTAGE (BEFESTIGUNGSSATZ IM LIEFERUMFANG INKLUDIERT)**

Designvariation der Heizkörperstruktur mit Kollektorrohr \varnothing 35 und nur mit Mittelanschluss.

- » **ACHTUNG:** Handtuchhalter im Lieferumfang nicht enthalten (muss separat bestellt werden).



**10 JAHRE
PRODUKT-
GARANTIE***

* Gültigkeit 24 Monate auf Elektro-Bauteil(e)

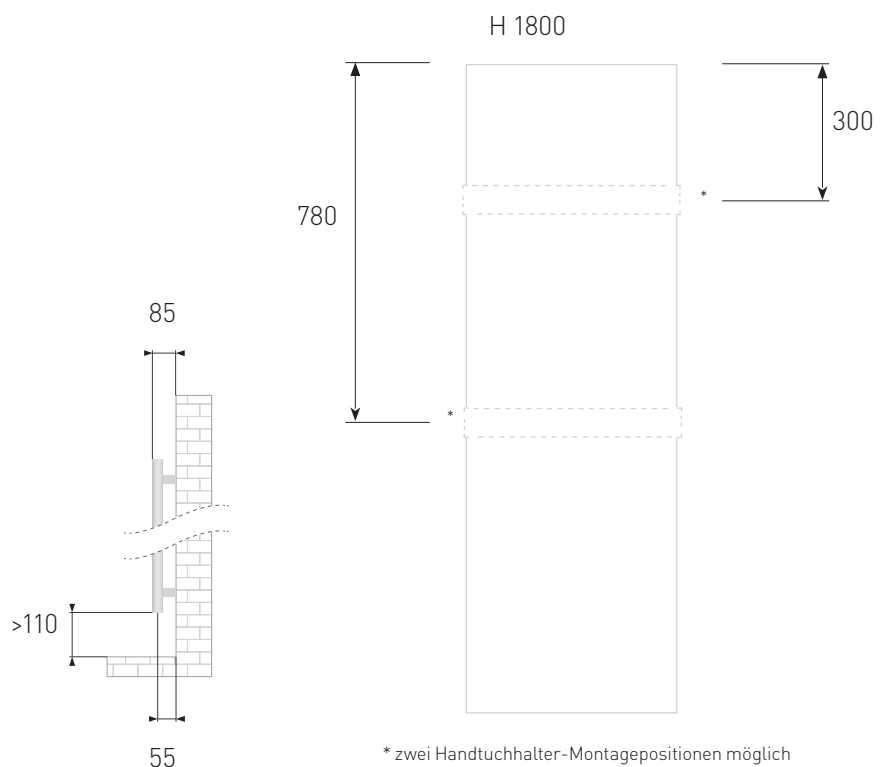

- » Kollektoren: \varnothing 35 mm
- » Modellausführung: gerade



HANDTUCHSTANGE - CHROM



ART. NR.	NZ003	NZ012
EAN	90028274108021	9002827401238
ABMESSUNGEN	350 x 105 mm	458 x 105 mm
GEWICHT	1,8 kg	2,4 kg
BEZEICHNUNG	Offen	Geschlossen



WEISS, GERADE ANTHRAZIT, GERADE



ART. NR.	N180	NA180
EAN	9002827618001	9002827318000
ABMESSUNGEN	1800 x 450 mm	1800 x 450 mm
NABENABSTAND	50 mm	50 mm
GEWICHT	32,8 kg	32,8 kg
W-MENGE [Lt]	6,4	6,4
WATT [Δ 50°C]	721	721
HEIZSTAB [Watt]		

ZUBEHÖR



ANALOG HEIZSTAB

ART. NR.	* BH300	* BH500	* BH700	* BH1000
EAN	9002827930004	9002827959005	9002827979003	9002827190903
ABMESSUNGEN	35,5 cm	45,5 cm	55,5 cm	71,5 cm



DIGITAL HEIZSTAB

ART. NR.	BHE300	BHE500	BHE700	BHE1000
EAN	9002827042981	9002827042998	9002827043001	9002827043018
ABMESSUNGEN	35,5 cm	45,5 cm	55,5 cm	71,5 cm
BEZEICHNUNG	MODEL: 300 W	MODEL: 500 W	MODEL: 700 W	MODEL: 1000 W



THERMOSCHALTSTECKDOSE INFRAe2 WIFI

ART. NR.	4402990150196
EAN	9008954161816
ABMESSUNGEN	14 x 7 x 4,2 cm
BEZEICHNUNG	Anschlussspannung: 220 - 240V AC / 50Hz, Ausgangsleistung: max. 16A / 3600W

REGELBEREICH	+5 °C bis +35 °C
GENAUIGKEIT	±0,5 °C
MODUS	Programm, Eco, Manuell
PROGRAMMIERUNG	Wochenprogramm (7 Tage) mit 4 Temperaturänderungen pro Tag
FROSTSCHUTZ	aktivierbar / Temperatur einstellbar
BEDIENSPERRE	aktivierbar
FUNKTIONEN	Smart-Home - Funktion mit TUYA Smart od. Smart Life-App Integration von Alexa, Siri, Google Assistant, IFTTT



THERMOSCHALTSTECKDOSE INFRAe2

ART. NR.	4402990080196
EAN	9008954061444
ABMESSUNGEN	14 x 7 x 4,2 cm
BEZEICHNUNG	Anschlussspannung: 220 - 240V AC / 50Hz, Ausgangsleistung: max. 16A / 3600W

REGELBEREICH	+5 °C bis +35 °C
GENAUIGKEIT	±0,5 °C
MODUS	Programm, Eco, Manuell
PROGRAMMIERUNG	Wochenprogramm (7 Tage) mit 4 Temperaturänderungen pro Tag
FROSTSCHUTZ	aktivierbar / Temperatur einstellbar
BEDIENSPERRE	aktivierbar



BADEMANTELHAKEN FÜR FLACHRÖHRE (VE: 2 STK.)

ART. NR.	SZW01	SZW02	SZA01	SZA02
EAN	9002827108014	9002827108021	9002827008017	9002827008024
BEZEICHNUNG	Weiss	Weiss	Anthrazit	Anthrazit



DONAU BADEMANTELHAKEN

HANDTUCHSTANGE ENNS 500 MM

ART. NR.	BZ100	BZ110	BZ120	BZ130
EAN	9002827891008	9002827791001	9002827781200	9002827781309
BEZEICHNUNG	Weiss	Chrom	Weiss	Verchromt



THERMOSTAT KOPF

T STÜCK

ART. NR.	BA700	BA710	BZ160	BZ170
EAN	9002827999971	9002827710002	9002827160005	9002827170004
BEZEICHNUNG	Weiss	Verchromt	Weiss	Verchromt

DESIGN HEIZKÖRPER



ANSCHLUSSGARNITUR ECKFORM/DURCHGANG

ART. NR.	BA100	BA200	BA110	BA210
EAN	5702420084206	5702420084039	5702420084046	5702420084053
BEZEICHNUNG	Weiss Anschlussgarnitur Eckform inkl. Thermostatkopf und Blende zu E-ROM	Weiss Anschlußgarnitur Durchgang inkl. Thermostatkopf und Blende zu E-ROM	Verchromt Anschlussgarnitur Eckform inkl. Thermostatkopf und Blende	Verchromt Anschlußgarnitur Durchgang inkl. Thermostatkopf und Blende



3/4" EK VENTIL

ART. NR.	BA500	BA510	BA600	BA610
EAN	9002827500009	9002827995102	9002827600006	9002827610005
BEZEICHNUNG	Weiss 3/4" EK Ventil Ausf. f. Eckmontage. Nabenabstand 50 mm	Verchromt 3/4" EK Ventil Ausf. f. Eckmontage. Nabenabstand 50 mm	Weiss 3/4" EK Ventil Ausf. f. gerade Montage. Nabenabstand 50 mm	Verchromt 3/4" EK Ventil Ausf. f. gerade Montage. Nabenabstand 50 mm

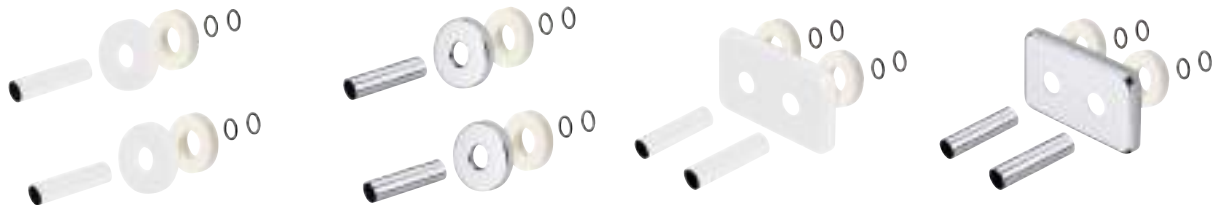

KIT ABDECKROHRE

ART. NR.	BZ005	BZ006	BZ003	BZ004
EAN	9002827999957	9002827000608	9002827900038	9002827000042
BEZEICHNUNG	Weiss Kit Abdeckrohre und - kappe standard (2 Stück)	Verchromt Kit Abdeckrohre und - kappe standard (2 Stück)	Weiss Kit Abdeckrohre und - kappe Nabenabstand 50 mm	Verchromt Kit Abdeckrohre und - kappe Nabenabstand 50 mm



RAUMTEILER-BEFESTIGUNGSSATZ

ART. NR.	BZ140	BZ150
EAN	9002827871406	9002827871505
BEZEICHNUNG	Weiss	Verchromt





Praktische Funktion und wohltuende Wärme für Ihr Badezimmer

Ein beheizter Handtuchhalter ist kein übertriebener Gegenstand in Ihrem Badezimmer, sondern ein unverzichtbares Accessoire, das Ihre Handtücher nach dem abtrocknen optimal trocknet.

Die einfache Montage und der unkomplizierte Stromanschluss gibt Ihnen die Freiheit den Handtuchwärmer an jedem beliebigen Ort im Badezimmer zu platzieren, so haben Sie ihre Handtücher immer griffbereit. Der Handtuchwärmer reguliert auch die Temperatur im Badezimmer und sorgt für eine zusätzliche wohltuende Wärme. Nie wieder müssen Sie sich mit feuchten oder nassen Handtüchern abtrocknen.

Ein wohltemperiertes Badezimmer zaubert Ihnen ein Lächeln ins Gesicht und das angenehme Gefühl von Wärme lässt Sie alles vergessen. Daher ist ein Badezimmerheizkörper oder Handtuchwärmer viel mehr als nur ein Accessoire in Ihrem Badezimmer, sondern ein Verwöhnungsprogramm.

| HANDTUCHWÄRMER

SOHO B380



- » Elektrischer Handtuchwärmer
- » Material: Carbonstrahl
- » Leistung: 135W
- » Spannung: 220-240 V
- » Kontrollleuchte und Timer
- » Stecker: VDE-Stecker
- » 10 Röhren

SCHWARZ MATT



ART. NR.	B380
EAN	9002827028626
ABMESSUNGEN	86 x 53 x 10,5 cm

B260



- » Elektrischer Handtuchwärmer
- » Leistung: 70 Watt
- » Guter Entfeuchtungseffekt
- » Wenig Energieverbrauch
- » Wandmontage (Wandbefestigung inkludiert)
- » Metallhalterung
- » Komplett mit 1,2 m Kabel
- » IP Rating IP21
- » Portabel
- » Zum Trocknen von Handtüchern, Bademäntel, Jacken, Schwimmbekleidung, usw

SILBER



ART. NR.	B260
EAN	9002827034115
ABMESSUNGEN	65 x 60 cm

B100



- » Elektrischer Handtuchwärmer
- » Leistung: 100 Watt
- » Freistehend oder Wandmontage (Wandbefestigung auch inkl.)
- » Komplett mit 1,2 m Kabel
- » IP Rating IP21
- » Wenig Energieverbrauch
- » Portabel
- » Mit Ein-/Ausschaltknopf
- » Zum Trocknen von Handtüchern, Bademäntel, Jacken, Schwimmbekleidung, usw.

WEISS



ART. NR.

B100

EAN

9002827110017

ABMESSUNGEN

95 x 50 x 31 cm

B200



- » Elektrischer Handtuchwärmer
- » Leistung: 70 Watt
- » Freistehend oder Wandmontage (Wandbefestigung auch inkl.)
- » Komplett mit 1,2 m Kabel
- » IP Rating IP21
- » Wenig Energieverbrauch
- » Portabel
- » Mit Ein-/Ausschaltknopf
- » Zum Trocknen von Handtüchern, Bademäntel, Jacken, Schwimmbekleidung, usw.

CHROM



ART. NR.

B200

EAN

9002827120054

ABMESSUNGEN

95 x 50 x 31 cm

B150



- » Elektrischer Handtuchwärmer
- » Leistung: 80 Watt
- » Wandmontage (inkl. Befestigung)
- » Komplett mit 1,2 m Kabel
- » IP Rating IP21
- » Wenig Energieverbrauch
- » Portabel
- » Mit Ein-/Ausschaltknopf
- » Zum Trocknen von Handtüchern, Bademäntel, Jacken, Schwimmbekleidung, usw.

WEISS



ART. NR.

B150

EAN

9002827115012

ABMESSUNGEN

74 x 40 cm



ALLGEMEINE LIEFER- UND GESCHÄFTSBEDINGUNGEN der SANOTECHNIK Handelsgesellschaft m.b.H.

I. Allgemeines:

- (1) Diese Allgemeinen Liefer- und Geschäftsbedingungen gelten, sofern diesbezüglich schriftlich nicht anderes vereinbart wurde, für alle Geschäfte, Leistungen und Lieferungen der Firma Sanotechnik Handels GesmbH
- (2) Allgemeine Geschäftsbedingungen unserer Vertragspartner verpflichten uns nur, wenn wir diese schriftlich anerkannt haben.

II. Anbote:

- (1) Unsere schriftlichen Anbote bleiben, so Gegenteiliges nicht angegeben ist, 2 Wochen ab Anbotslegung verbindlich. Das am Anbot angeführte Datum gilt als Zeitpunkt der Anbotslegung.
- (2) Unterlagen, wie Abbildungen, Skizzen, Zeichnungen, Kostenaufstellungen, Kostenvoranschläge, usw. sind nur dann verbindlich, wenn die Verbindlichkeit von uns schriftlich erklärt wird.
- (3) An uns gerichtete Anbote (Bestellungen) werden nur durch schriftliche Anbotsannahme oder durch Lieferung der Ware verbindlich.
- (4) Von uns verwendete Muster sind unverbindliche Ansichtsmuster.

III. Erklärungen:

- Mündliche Erklärungen oder Zusagen unserer Mitarbeiter bleiben bis zu deren schriftlichen Bestätigung durch uns unverbindlich.

IV. Lieferung:

- (1) Fristen und Termine unserer Lieferungen sind nur für den Fall, dass diese schriftlich vereinbart wurden, verbindlich. Eine so vereinbarte Lieferfrist beginnt mit dem Zugang der schriftlichen Anbotsannahme, jedoch nicht vor Eingang allfälliger vereinbarter Voraus- oder Anzahlungen.
- (2) Sollte unsere Lieferung innerhalb der schriftlich vereinbarten Frist nicht erfolgen und eine angemessene Nachfrist von uns nicht eingehalten werden, so ist unser Vertragspartner zum Vertragsrücktritt berechtigt. Schadenersatzansprüche wegen Nichtlieferung oder verzögerter Lieferung können nur bei Vorliegen eines grob fahrlässigen Verhaltens geltend gemacht werden. Die Beweislast für ein solches Verhalten trägt der Vertragspartner.
- (3) Ist uns die Einhaltung der Lieferfrist aufgrund nicht von uns zu vertretender Umstände, wie z.B. Naturkatastrophen, Krieg, etc..... nicht möglich, so tritt eine angemessene Verlängerung der Lieferfrist ein. Sollte der hindernde Umstand länger als 4 Wochen andauern ist jeder Vertragspartner zum Rücktritt berechtigt.

V. Preise, Versand, Haftung für Transportschäden, Gefahrtragung:

- (1) Unsere Preise verstehen sich rein netto frei Versandstelle. Alle Versandkosten, insbesondere Kosten der Verpackung, des Transportes sowie der Transportversicherung, gehen zu Lasten des Vertragspartners. Alle Preise und Nebenkosten werden nach unserer zur Zeit der Lieferung gültigen Preisliste berechnet.
- (2) Mit der Aufgabe der Ware zum Versand geht die Gefahr auf den Vertragspartner über. Wird der Versand durch unsere eigenen Transportmitteln durchgeführt, geht die Gefahr mit dem Abgang der Ware aus unserem Lager auf den Vertragspartner über. Ist die Ware versandbereit und/oder abholbereit und verzögert sich die Versendung oder die Abholung aus Gründen, die der Vertragspartner zu vertreten hat, so geht die Gefahr mit dem Zugang der Anzeige unserer Versand-, bzw. Abholbereitschaft auf den Vertragspartner über.
- (3) Wir sind berechtigt, aber nicht verpflichtet, die Warenlieferungen im Namen und auf Rechnung des Vertragspartners zu versichern.

VI. Beanstandungen und Mängelrügen:

- (1) Mängelrügen wegen erkennbarer Mängel oder wegen erkennbar unvollständiger oder erkennbar unrichtiger Lieferungen sind uns unverzüglich, spätestens 2 Tage nach Empfang der Ware, schriftlich mitzuteilen. Für die rechtzeitige Mitteilung (Mängelrüge)

trägt der Vertragspartner die Beweislast.

- (2) Sonstige Mängel sind unverzüglich nach deren Entdecken schriftlich mitzuteilen.
- (3) Bei nicht rechtzeitiger Erhebung der Mängelrüge gilt unsere Lieferung als genehmigt.

VII. Gewährleistung/Schadenersatz:

- (1) Produkteigenschaften des Kaufgegenstandes gelten nur dann als zugesichert, wenn dies schriftlich ausdrücklich vereinbart wurde.
- (2) Gewährleistungsberechtigende Mängel sind nur solche, die zum Übergabezeitpunkt vorliegen. So kein Verbrauchergeschäft vorliegt, trägt der Vertragspartner die Beweislast dafür, dass der Mangel bereits zum Übergabezeitpunkt vorlag.
- (3) Ist unser Produkt mit einem gewährleistungsberechtigenden Mangel behaftet, so ist uns zunächst Gelegenheit zur Mangelbehebung innerhalb angemessener Frist, allenfalls durch Austausch des Produktes, zu gewähren. Solange sind Ansprüche auf Wandlung oder Preisminderung ausgeschlossen.
- (4) Wird uns ein mangelhaftes Produkt zugesandt, so sind wir berechtigt, die Gewährleistung oder sonstige Ersatzansprüche abzulehnen, wenn der Sendung keine Rechnungskopie, kein Lieferschein oder keine genaue Fehlerbeschreibung beigelegt ist. Ergibt die Überprüfung einer Mängelanzeige, dass ein Gewährleistungsfall nicht vorliegt, werden die Kosten der Überprüfung und Reparatur dem Vertragspartner zu unseren jeweils gültigen Servicepreisen in Rechnung gestellt.
- (5) So nicht zwingendes Recht entgegensteht oder keine anderslautende Vereinbarung besteht, sind Schadenersatzansprüche gegen uns, so uns kein vorsätzliches Verhalten durch den Vertragspartner nachgewiesen werden kann, ausgeschlossen.
- (6) Die Frist zur Geltendmachung von gewährleistungsberechtigenden Mängeln oder Ersatzansprüchen aller Art beträgt, so kein Verbrauchergeschäft vorliegt, 6 Monate ab Produktlieferung.
- (7) Für Mängel, die auf fehlerhafte, nachlässige oder unsachgemäße Behandlung, Verwendung ungeeigneter Betriebsmittel, Missachtung allfälliger Montage-, und/oder Bedienungsvorschriften, Überbeanspruchung des Produktes oder natürlichen Verschleiß zurückzuführen sind, ist jede Haftung ausgeschlossen.

VIII. Zahlung:

- (1) Zahlungen haben entsprechend den auf der jeweiligen Rechnung angegebenen Zahlungsbedingungen zu erfolgen.
- (2) Im Falle des Zahlungsverzugs werden Verzugszinsen in der Höhe von 10 % p.A. verrechnet. Die Geltendmachung von weiteren Schadenersatzansprüchen bleibt vorbehalten. Mahnkosten gehen zu Lasten des Vertragspartners.
- (3) Eine Zahlung gilt erst dann als eingegangen, wenn wir über den Rechnungsbetrag verfügen können.
- (4) Aufrechnungen und Zurückbehaltungen sind nur bei Verbrauchergeschäften unter den im Konsumentenschutz (in der jeweils geltenden Fassung) genannten Voraussetzungen zulässig, in allen anderen Fällen ausgeschlossen.

IX. Eigentumsvorbehalt:

Alle Warenlieferungen bleiben bis zur restlosen Bezahlung des Kaufpreises samt Zinsen unser uneingeschränktes Eigentum. Unsere Ware darf bis dahin weder veräußert noch verpfändet oder als Sicherheit verwendet werden. Unser Vertragspartner haftet für alle Nachteile, die uns bei der Geltendmachung des Eigentumsvorbehaltes entstehen.

X. Vertragsbeziehungen zu Lieferanten:

Eine gerichtliche Geltendmachung von Forderungen gegen unser Unternehmen hat innerhalb von 12 Monaten ab Lieferung zu erfolgen.

XI. Gewerbliche Schutzrechte:

- (1) Wir übernehmen keine Haftung dafür, dass die von uns gelieferte Ware keine gewerblichen Schutzrechte

Dritter verletzt. Der Vertragspartner ist verpflichtet, uns unverzüglich Mitteilung zu machen, dass ihm gegenüber derartige Verletzungen angezeigt werden. (2) Ist unsere Ware nach Entwürfen oder Anweisungen des Vertragspartners erstellt worden, so hat der Vertragspartner uns von allen Forderungen freizustellen und freizuhalten, die gegen uns aufgrund Verletzung gewerblicher Schutzrechte Dritter erhoben werden.

XII. Export und Importgenehmigung:

- (1) Von uns gelieferte Produkte und technisches Know-how sind zur Benützung und zum Verbleib in dem mit dem Vertragspartner vereinbarten Lieferland bestimmt. Die Wiederausfuhr von Vertragsprodukten – einzeln oder im systemintegrierter Form – ist für den Vertragspartner genehmigungspflichtig und unterliegt den Außenwirtschafts- Vorschriften der Republik Österreich bzw. des jeweiligen Lieferlandes. Der Vertragspartner muss sich über diese Vorschriften selbständig informieren. Unabhängig davon, ob der Vertragspartner den endgültigen Bestimmungsort der gelieferten Ware angibt, obliegt es seiner eigenen Verantwortung, die gegebenenfalls notwendigen Genehmigungen der jeweils zuständigen (Außenwirtschaft) Behörden einzuholen, bevor er solche Produkte exportiert.
- (2) Jede Weiterleitung von Vertragsprodukten durch Vertragspartner an Dritte mit oder ohne unsere Kenntnis bedarf gleichzeitig der Übertragung der Exportgenehmigungen. Der Vertragspartner haftet uns gegenüber für die ordnungsgemäße Beachtung dieser Bedingung.

XIII. Abtretung von Ansprüchen:

Der Vertragspartner ist nicht berechtigt, Ansprüche aus einem mit uns abgeschlossenen Vertrag an Dritte abzutreten.

XIV. Datenschutz:

Der Vertragspartner ist einverstanden, dass seine uns im Rahmen der Geschäftsverbindung bekannt werdenden Personen- oder gesellschaftsbezogenen Daten in unseren EDV-Anlagen gespeichert und automatisch verarbeitet werden.

XV. Sonstiges:

- (1) Als Erfüllungsort wird der Sitz unseres Unternehmens vereinbart.
- (2) Bei Verträgen mit Unternehmern wird als Gerichtsstand das sachlich zuständige Gericht in Wiener Neustadt vereinbart. Allfällige Klage gegen einen Verbraucher sind bei dem Gericht einzubringen, in dessen Sprengel der Verbraucher seinen Wohnsitz hat oder seiner Beschäftigung nachgeht.
- (3) Auf unsere Vertragsbeziehungen findet österreichisches Recht Anwendung
- (4) Finden die Bestimmungen des Konsumentenschutzgesetzes (in der jeweils geltenden Fassung) auf ein konkretes Vertragsgeschäft Anwendung, so gelten diese Allgemeinen Geschäfts- und Lieferbedingungen jedenfalls unter den Beschränkungen durch das Konsumentenschutzgesetz.



SANOTECHNIK Handelsgesellschaft m.b.H.

Industriestraße 5
A-2752 Wöllersdorf

Tel.: +43 (0) 2622/421 93-0

Fax: +43 (0) 2622/421 93-6

Email: office@sanotechnik.at

www.sanotechnik.at

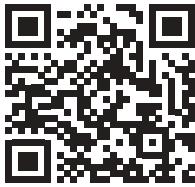

SANOTECHNIK
HANDELSGESELLSCHAFT M.B.H.
Industriestraße 5, A-2752 Wöllersdorf
T +43 | 2622.421.93.0
F +43 | 2622-421.93.6
E office@sanotechnik.at

SANOTECHNIK d.o.o.
SLOVENIA, CROATIA, SERBIA, BOSNIA,
MONTENEGRO
Stritarjeva ulica 24
SI-2000 Maribor
T +386 | 242.133.50
F +386 | 242.133.58
E info@sanotechnik.si

SANOTECHNIK HUNGÁRIA KFT.
HUNGARIA
Nagytétényi út 112
H-1222 Budapest
T +361 | 424.06.70
F +361 | 424.06.79
E info@sanotechnik.hu

SC SANOTECHNIK COM
RUMANIEN S.R.L. | ROMANIA
Tancabesti, DN 1, KM 26,5
Com.Snagov, jud.Ilof
T +40 | 21.350.13.43
F +40 | 21.350.13.44
E office@sanotechnik.ro

Sanotechnik Bulgaria
EOOD | BULGARIA
3 Georgi Benev street
4000 Plovdiv
T +359 | 32.961101
F +359 | 32.961102
E office@sanotechnik.bg

AGENTURA MARTINA BRADOVÁ
CZECH REPUBLIC, SLOVAKIA
Náměstí Na Sádkách 705
CZ-252 41 Dolní Břežany
T +420 | 602.230.535
E ma.zdrazilova@seznam.cz

WWW.SANOTECHNIK.COM

SANOTECHNIK HEIZKÖRPER 07/2023

Technische Änderungen und Druckfehler jederzeit vorbehalten. Alle Maßangaben sind zirka Maße. Alle Abbildungen sind Symbolfotos, die tatsächliche Ausführung kann sich aufgrund technischer Weiterentwicklung ändern. Die tatsächlichen Farben können aufgrund des Druckes vom abgebildeten Foto abweichen.

Es gelten die allgemeinen Liefer- und Geschäftsbedingungen der Sanotechnik Handelsgesellschaft m.b.H. (siehe Homepage)

