

SPA OASE

INSPIRATION FÜR EINEN NEUEN TAG

Infrarotkabinen
Finnische Saunas
Dampfduschkabinen
Outdoorwhirlpools
Gartenmöbel

INHALT

INFRAROTKABINEN

BILLUND 1	11
BILLUND 2	11
RUBY 1	12
RUBY 2	12
CARBON 1	13
CARBON 2	13
MALMÖ 1	14
MALMÖ 2	14
SAFIR	15
NEW YORK	15
OSLO	16
DELUXE	16
KIRUNA	17

INFRAROTKABINEN UND FINNISCHE SAUNEN

TWINCOMBI	18
ALASKA	18

FINNISCHE SAUNA

PANORAMA	19
PANORAMA BLACK	19
TAMPERE	20
RIGA	20
TALLINN	21
LAHTI	22
BERGEN	23
TROMSÖ	23

DAMPFDUSCHKABINEN

RELAX	24
SALSA	25
CUBA	25
NEVADA	26

SCHWIMM WHIRLPOOL

MENORCA	30
IBIZA	31

OUTDOOR WHIRLPOOL

OASIS MAXI	32
TIROL	33
TAHITI	34
PALMA	35
FIJI	36
DIABLO	37
OASIS	38
MODENA	39

ZUSÄTZLICHE AUSRÜSTUNG

GARTEN LOUNGE MÖBEL

SET MARBELLA	44
SEVILLA	45
SET PALMA	46
BILBAO	47
SET TOLEDO	48
VIGO	49
KINGSBURY-HYDRA	50
INFINITY	51
SET KINGSBURY	52
VELDEN	53



..SPORTLICHE HÖCHSTFORM

Die Wärme der Strahlen kann alle Hautschichten durchdringen und bis zu den Muskeln, Sehnen und Bändern vordringen. Durch diese Erwärmung können Muskeln, Sehnen und Bänder geschmeidig gehalten und somit das Verletzungsrisiko beim Sport verringert werden. Zusätzlich erhöht die Tiefenwärme der Infrarotstrahlen den Stoffwechselumsatz und sorgt für eine höhere sportliche Belastbarkeit Ihres Körpers.

KRAFT DER GESUNDHEIT

Die Infrarot-Tiefenwärme nutzt die positive Wirkung der Temperaturerhöhung in unserem Körper. Auf schonende Art und Weise wird unser Körper um 1-1,5 °C von innen erwärmt und ein gesundes, künstliches Fieber entwickelt. Diese erhöhte Temperatur regt unser Immunsystem an und hilft so dem Körper, Krankheitserreger abzuwehren sowie zahlreiche Krankheitsbilder zu lindern.

Anwendungsbeispiele für Infrarotkabinen

Sie sollten weder hungrig noch mit vollem Magen in die Infrarotkabine gehen. Trinken Sie vor dem Besuch einer Infrarotkabine mäßig (vor allem keinen Alkohol) weil Flüssigkeit den Entschlackungseffekt hemmt und Zellgifte nicht ausgeschieden werden. Nach dem Besuch sollte man viel Flüssigkeit (Wasser mind. 1 Liter) zu sich nehmen. Zur Reinigung der Haut vor dem Gang in die Infrarotkabine sollten Sie duschen. Trocknen Sie sich gut ab, trockene Haut schwitzt besser! Nach dem Besuch der Infrarotkabine kühlen Sie zuerst Ihre Atemwege ab. Danach sollten Sie die Haut unter kaltem Wasser abkühlen.

Strahler

Keramik Strahler

Die Wärme ist hauptsächlich im Bereich des Strahlers. Die Abstrahltemperatur ist hoch.

Carbon Heizplatte

Die großflächigen Strahler sorgen für das „klassische“ Saunagefühl.

Vollspektrumstrahler

Die Strahler decken alle drei infraroten Strahlungsarten ab und sind der Wärmestrahlung der Sonne sehr ähnlich.





Holz ist ein Naturprodukt

Holz ist ein beliebter Baustoff und zeichnet sich durch hohe Festigkeit, geringem Gewicht und vielseitige Bearbeitbarkeit aus. Da es sich bei Holz um ein Naturprodukt handelt, kann es in der Praxis immer wieder trotz sorgfältiger Materialauswahl und modernster Fertigungstechniken zu unbeeinflussbaren Eigenschaften (Struktur oder Holzoberfläche) dieses Werkstoffes kommen. **Diese können nicht reklamiert werden!**

Bei Produktion, Verpackung und Transport wird größtmögliche Sorgfalt angewandt. **Da es sich bei den Holzarten Hemlock und Zedern um ein besonders weiches Holz handelt, können Druckstellen, unerhebliche Kratzer und Risse nicht reklamiert werden.**

WÄRME IST EINFACH GESUND!

Schon seit Jahrtausenden wird Wärme zur Steigerung des Wohlbefindens und zur Linderung von Beschwerden des Bewegungsapparates eingesetzt. Entdecken auch Sie die entspannende sowie regenerierende Wirkung von Wärme auf Körper, Geist und Seele.

Infrarotstrahlen schenken uns eine besonders wirksame Art der Wärme: Als Energiequelle der Sonne sind Sie es, die uns täglich mit aufbauender Kraft und wohliger Wärme versorgen. Durch die Energie, die jene infraroten Strahlen an uns abgeben, erwärmt sich vor allem unser Körper von innen: Es wird die Durchblutung angeregt, der Stoffwechsel beschleunigt und das Immunsystem gestärkt. Aus diesem Grund werden Infrarotstrahlen nicht nur zum Erwärmen und Wohlfühlen, sondern auch in der Medizin eingesetzt.

Schönheit von Innen

Neben der körperlichen Gesundheit bringt die Tiefenwärme der Infrarotstrahlen auch Ihre emotionale Gesundheit ins Gleichgewicht. Denn erst wenn Körper, Geist und Seele miteinander im Einklang sind, strahlt Ihre Schönheit auch von innen. Die wohlige Wärme führt zur Entspannung auf allen Ebenen, lässt Sie Ihren Alltag für einige Momente vergessen und Sie Kraft in der Ruhe tanken.

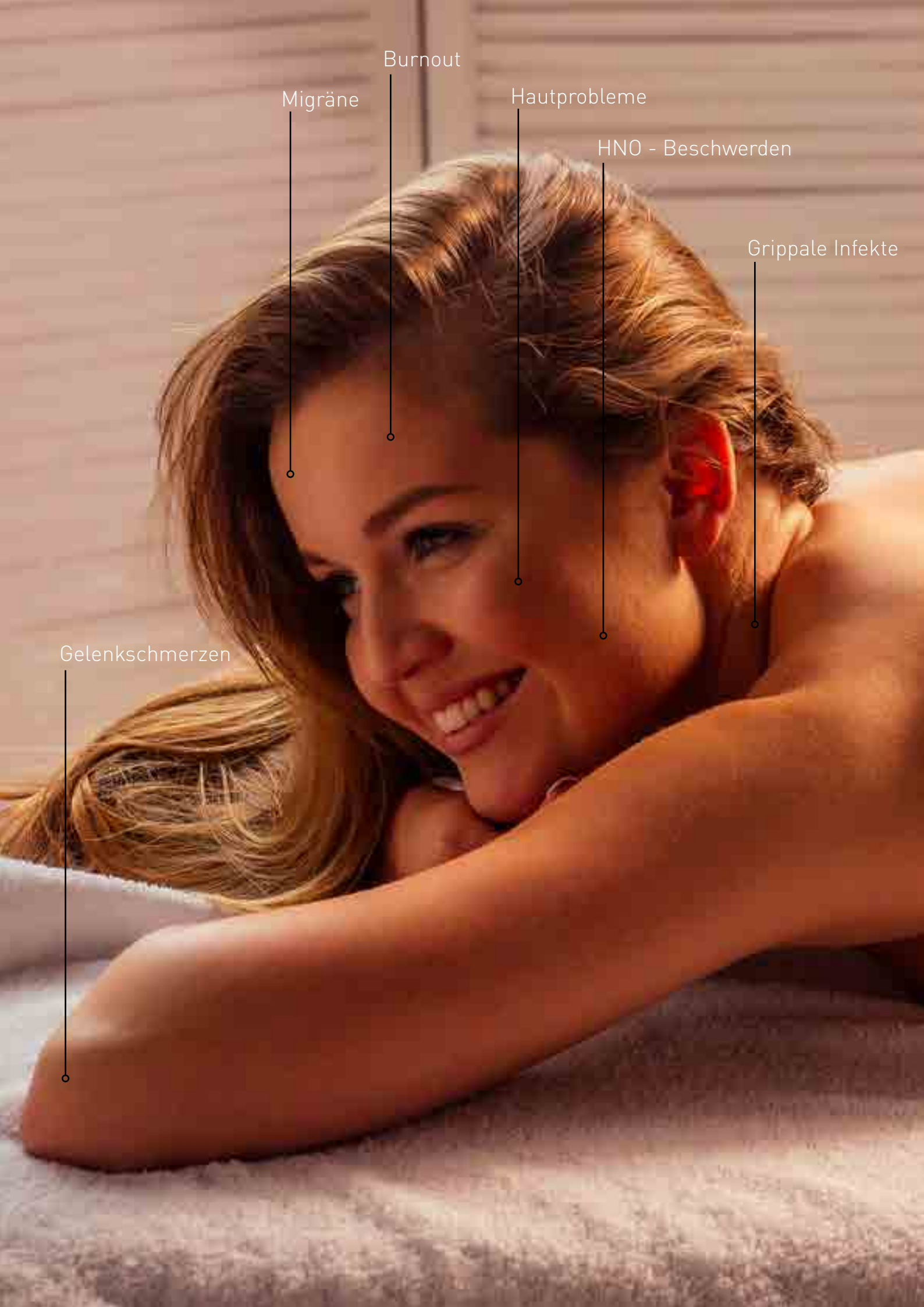

Burnout

Migräne

Hautprobleme

HNO - Beschwerden

Grippale Infekte

Gelenkschmerzen

Wohltuende Wirkung

Die regelmäßige Nutzung der Sauna hat viele positive Effekte. Die allgemeinen Wirkungen beziehen sich auf alle Arten des Saunierens: Bereits während des Saunierens kommen wir zur Ruhe und Entspannung, die Atemwege werden frei, die Durchblutung des Körpers gesteigert und somit der Körper entgiftet. Bestimmte Saunaarten haben aufgrund ihrer Eigenschaften auch andere Wirkungen auf den Körper, die unser Wohlbefinden deutlich verbessern werden.

Muskelverspannungen

Stoffwechselerkrankungen

Wirbelsäulenprobleme

Übergewicht

Übersäuerung

Die Infrarot - Tiefenwärme kann dabei helfen, Schmerzen zu lindern.



FARBEN UND IHRE WIRKUNG

ROT

- » stärkt die Selbstheilungskräfte
- » fördert die Vitalität
- » wirkt anregend
- » schenkt Energie

GRÜN

- » wirkt ausgleichend
- » wirkt harmonisierend
- » hilft bei Entspannungen nach einem anstrengenden Tag

BLAU

- » stärkt die Konzentrationsfähigkeit
- » wirkt vertrauenserweckend
- » wirkt klärend
- » stärkt das eigene Selbstvertrauen

GELB

- » Farbe der Sonne
- » vermittelt Licht Heiterkeit und Freude
- » steht für Wissen, Weisheit, Vernunft und Logik

UNSERE HOLZARTEN

HEMLOCK

Ist ein Nadelholz, das sich durch sehr geringen Harzgehalt und sehr große Astfreiheit auszeichnet. Neben geringem Gewicht hat es eine gleichmäßige Färbung und eine deutliche aber nicht zu stark betonte Holzstruktur.

ZEDERN

Natürliche Öle im Holz von der Zeder haben einen eigenen Duft. Durch die natürliche Farbe verleiht es ein lebhaftes Aussehen.

FICHTE

Diese Holzart überzeugt durch Ihr helles, gleichmäßiges Holz und verleiht diesen Räumen eine natürliche und beruhigende Atmosphäre.

Fichte ist bekannt für seine Haltbarkeit und Beständigkeit gegenüber Feuchtigkeit, was sie zu einer ausgezeichneten Wahl für Umgebungen mit erhöhter Luftfeuchtigkeit macht.

THERMO FICHTENHOLZ

Dieses speziell behandelte Holz zeichnet sich durch seine verbesserte Stabilität und Langlebigkeit aus.

Dank des Thermoverfahrens, bei dem das Holz auf eine höhere Temperatur erhitzt wird, wird seine natürliche Resistenz gegenüber Feuchtigkeit verstärkt.

Das Ergebnis ist ein Holz, das perfekt für den Einsatz in Infrarotkabinen und Saunen geeignet ist und gleichzeitig eine elegante, zeitlose Optik bietet.

Einfache Montage

Entspannen Sie bereits beim Einbau Ihrer neuen Energiequelle: Sämtliche Infrarotkabinen, die Sie in diesem Katalog finden, können Sie in nur wenigen Schritten aufbauen. Der erste Schritt zu mehr Wohlfühl wäre somit getan. Der Raum muss mindestens 10 - 15 cm höher als die Infrarotkabine sein. Zum Beispiel Infrarotkabine ist 200 cm hoch, dann muss die Raumhöhe mindestens 210 - 215 cm sein!

1.

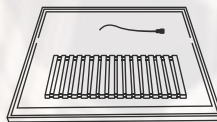

2.

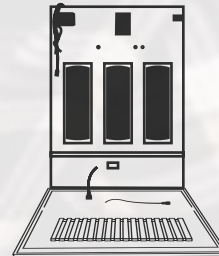

3.

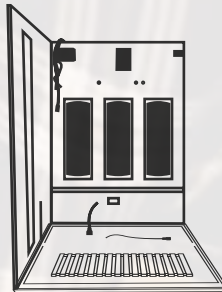

4.

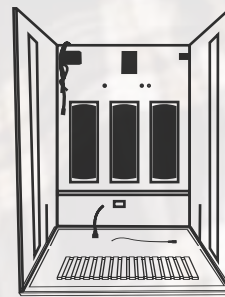

5.

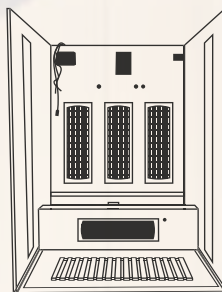

6.

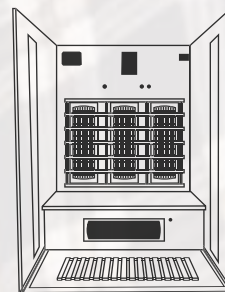

7.

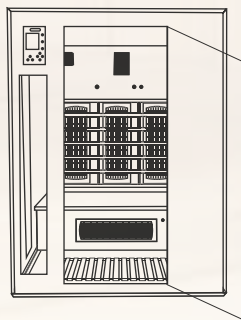

8.

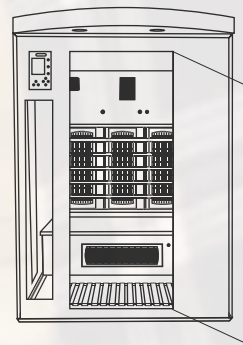

* Symbolbeispiel Model Malmö 2

VIDEO

Schnell Montage



Individuelle Farbgestaltung
einer Infrarotkabine

BILLUND 1

NEU

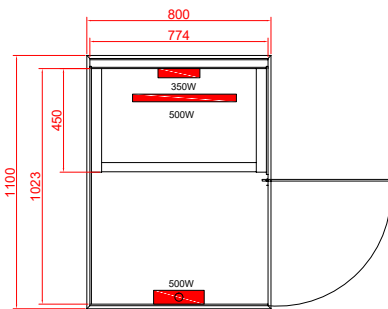

- » Für 1 Person
- » 3 Vollspektrumstrahler
- » Leistung: ca.1.350 Watt
- » Versorgungsspannung: 220-240 V
- » LED Beleuchtung (7 Farben)
- » Farblichttherapie
- » Sicherheitsglas 6 mm
- » Elektronisches Bedienelement
- » MP3 Player (inkl. Bluetooth)
- » 2x Lautsprecher
- » Holz: FICHTE

BILLUND 1



ART. NR.	F40080
EAN	9002827053901
ABMESSUNGEN	80 x 110 x 190 cm
INNEN MASS	77,4 x 102,3 x 183 cm

BILLUND 2

NEU

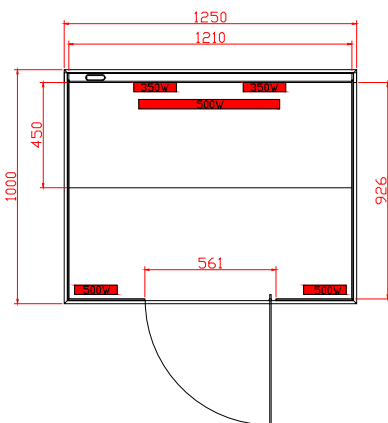

- » Für 2 Personen
- » 5 Vollspektrumstrahler
- » Leistung: ca. 2.200 Watt
- » Versorgungsspannung: 220-240 V
- » LED Beleuchtung (7 Farben)
- » Farblichttherapie
- » Sicherheitsglas 6 mm
- » Elektronisches Bedienelement
- » MP3 Player (inkl. Bluetooth)
- » 2x Lautsprecher
- » Holz: FICHTE

BILLUND 2



ART. NR.	F40125
EAN	9002827053918
ABMESSUNGEN	125 x 100 x 190 cm
INNEN MASS	121 x 92,6 x 183 cm

RUBY 1

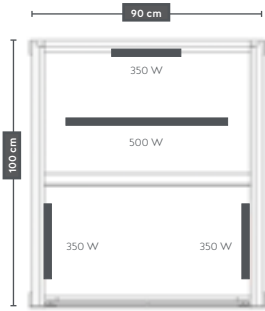

- » Für 1 Person
- » 4 Vollspektrumstrahler
- » Leistung: ca. 1.550 Watt
- » Versorgungsspannung: 220-240 V
- » LED Beleuchtung (7 Farben)
- » Farblichttherapie
- » Türe - Sicherheitsglas 6 mm (getönt)
- » Elektronisches Bedienelement
- » MP3 Player (inkl. Bluetooth)
- » 2x Lautsprecher
- » Ergonomische Rückenlehne
- » Holz: HEMLOCK

RUBY 1



ART. NR.
EAN
ABMESSUNGEN
INNEN MASS

F20090
9002827042370
90 x 100 x 195 cm
79 x 91 x 184 cm

RUBY 2

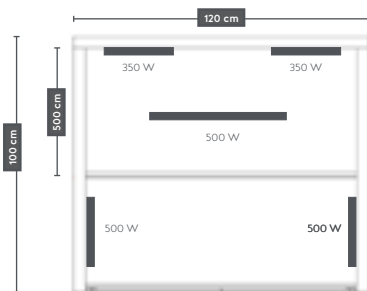

- » Für 2 Personen
- » 5 Vollspektrumstrahler
- » Leistung: ca. 2.200 Watt
- » Versorgungsspannung: 220-240 V
- » LED Beleuchtung (7 Farben)
- » Farblichttherapie
- » Türe - Sicherheitsglas 6 mm (getönt)
- » Elektronisches Bedienelement
- » MP3 Player (inkl. Bluetooth)
- » 2x Lautsprecher
- » Ergonomische Rückenlehne
- » Holz: HEMLOCK

RUBY 2



ART. NR.
EAN
ABMESSUNGEN
INNEN MASS

F20120
9002827042387
120 x 100 x 195 cm
109 x 91 x 184 cm

CARBON 1

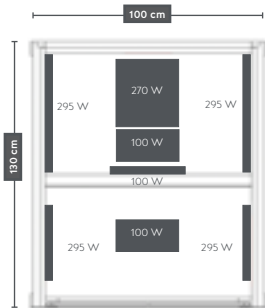

- » Für 1 Person
- » 8 Carbon Heizplatten
- » Leistung: ca. 1.750 Watt
- » Versorgungsspannung: 220-240 V
- » Sternenlicht LED Beleuchtung (7 Farben)
- » Türe - Sicherheitsglas 6 mm (getönt)
- » Elektronisches Bedienelement
- » MP3 Player (inkl. Bluetooth)
- » 2x Lautsprecher
- » Ergonomischer Relax Sitz
- » Holz: HEMLOCK

CARBON 1



ART. NR.
EAN
ABMESSUNGEN
INNEN MASS

F10100
9002827042356
100 x 130 x 195 cm
89 x 121 x 184 cm

CARBON 2



- » Für 2 Personen
- » 14 Carbon Heizplatten
- » Leistung: ca. 3.100 Watt
- » Versorgungsspannung: 220-240 V
- » Sternenlicht LED Beleuchtung (7 Farben)
- » Türe und Front - Sicherheitsglas 6 mm (getönt)
- » Elektronisches Bedienelement
- » MP3 Player (inkl. Bluetooth)
- » 2x Lautsprecher
- » 2x Ergonomische Relax Sitze
- » Holz: HEMLOCK

CARBON 2



ART. NR.
EAN
ABMESSUNGEN
INNEN MASS

F10180
9002827042363
180 x 150 x 195 cm
169 x 141 x 184 cm

MALMÖ 1

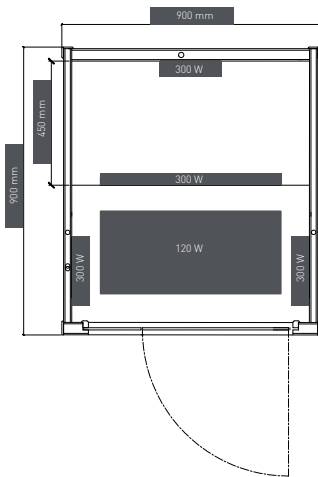

- » Für 1 Person
- » 4 Vollspektrumstrahler regelbar + 1 Carbon Heizplatte
- » Leistung: 1.320 Watt
- » Versorgungsspannung: 220-240 V
- » Farblichttherapie
- » Leselicht
- » Türe und Front - Sicherheitsglas 8 mm
- » Elektronisches Bedienelement
- » Radio + MP3 Player (inkl. Bluetooth)
- » 2x Lautsprecher
- » Lüftung
- » Holz: HEMLOCK

MALMÖ 1



ART. NR.
EAN
ABMESSUNGEN
INNEN MASS

SB10090
9002827049263
90 x 90 x 190 cm
80 x 80 x 178 cm

MALMÖ 2

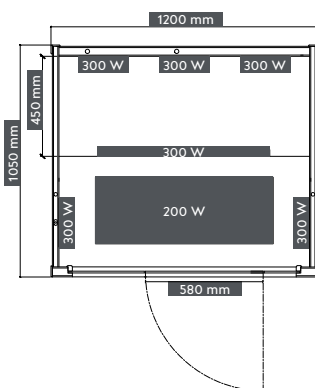

- » Für 2 Personen
- » 6 Vollspektrumstrahler + 1 Carbon Heizplatte
- » Leistung: 2.000 Watt
- » Versorgungsspannung: 220-240 V
- » Farblichttherapie
- » Leselicht
- » Türe und Front - Sicherheitsglas 8 mm
- » Elektronisches Bedienelement
- » Radio + MP3 Player (inkl. Bluetooth)
- » 2x Lautsprecher
- » Lüftung
- » Holz: HEMLOCK

MALMÖ 2



ART. NR.
EAN
ABMESSUNGEN
INNEN MASS

SB10120
9002827047610
120 x 105 x 190 cm
110 x 95 x 178 cm

SAFIR



- » Für 2 Personen
- » 5 Vollspektrumstrahler (2 davon regelbar) + 1 Carbon Heizplatte
- » Leistung: ca. 2.000 Watt
- » Versorgungsspannung: 220-240 V
- » Farblichttherapie
- » Leselicht
- » Türe und Front - Sicherheitsglas 6 mm
- » Elektronisches Bedienelement
- » Radio + MP3 Player (inkl. Bluetooth)
- » 2x Lautsprecher
- » Lüftung
- » Holz: HEMLOCK

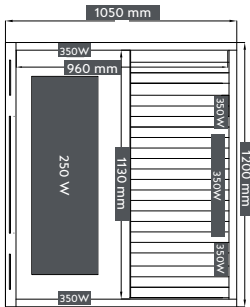

SAFIR



ART. NR.
EAN
ABMESSUNGEN
INNEN MASS

H10120
9002827047214
120 x 105 x 190 cm
113 x 96 x 176 cm

NEW YORK



- » Für 3 Personen
- » 6 Vollspektrumstrahler (3 davon regelbar) + 1 Carbon Heizplatte
- » Leistung: ca. 2.445 Watt
- » Versorgungsspannung: 220-240 V
- » Dach LED Band
- » Leselicht
- » Türe und Front - Sicherheitsglas 6 mm
- » Elektronisches Bedienelement
- » Radio + MP3 Player (inkl. Bluetooth)
- » 2x Lautsprecher
- » Lüftung
- » Holz: HEMLOCK

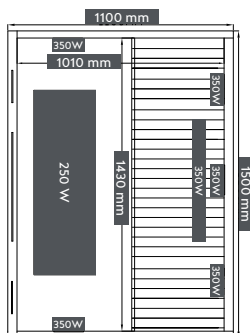

NEW YORK



ART. NR.
EAN
ABMESSUNGEN
INNEN MASS

H20150
9002827047221
150 x 110 x 190 cm
143 x 101 x 176 cm

OSLO



- » Für 2 Personen
- » 8 Vollspektrumstrahler (4 davon regelbar) + 2 Carbon Heizplatten
- » Leistung: ca. 2.625 Watt
- » Versorgungsspannung: 220-240 V
- » Farblicht LED-Licht (7 Farben)
- » Farblichttherapie
- » Leselicht
- » Türe und Front - Sicherheitsglas 6 mm
- » Elektronisches Bedienelement
- » MP3 Player (inkl. Bluetooth)
- » 2x Lautsprecher
- » Ergonomischer Sitz + Rückenlehne
- » Holz: HEMLOCK

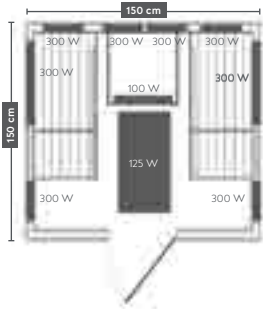

OSLO



ART. NR.
EAN
ABMESSUNGEN
INNEN MASS

J40150
9002827042172
150 x 150 x 200 cm
140 x 140 x 189 cm

DELUXE



- » Für 3-4 Personen
- » 8 Vollspektrumstrahler (6 davon regelbar) + 1 Carbon Heizplatte
- » Leistung: ca. 2.580 Watt
- » Versorgungsspannung: 220-240 V
- » Farblichttherapie
- » Leselicht
- » Türe und Front - Sicherheitsglas 8 mm
- » Elektronisches Bedienelement
- » MP3 Player (inkl. Bluetooth)
- » 2x Lautsprecher
- » Lüftung
- » Holz: HEMLOCK

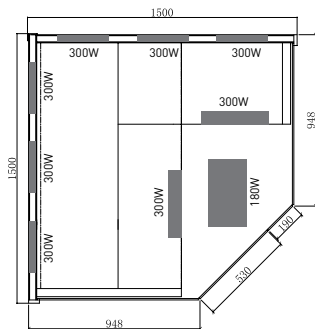

DELUXE



ART. NR.
EAN
ABMESSUNGEN
INNEN MASS

J21150
9002827042158
150 x 150 x 200 cm
142 x 142 x 189 cm

KIRUNA

NEU

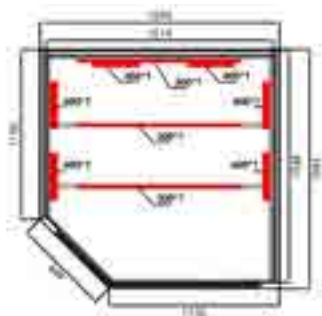

- » Für 3-4 Personen
- » 6 Vollspektrumstrahler (2 davon regelbar)
- » 3 Heizplatten je 300 W
- » Leistung 3.300 W
- » Versorgungsspannung 220-240 V
- » Elektrisches Bedienelement mit Bluetooth
- » 2 Lautsprecher
- » Steinplatte auf der Rückwand
- » Farblichtherapie 7 Farben
- » 8 mm Sicherheitsglas
- » 2 Etagenbänke
- » 2 Ergonomische Rückenlehnen
- » max. Temperatur: 65°C
- » Öffnungswinkel der Tür: 180°
- » Holz: HEMLOCK

KIRUNA



ART. NR.
EAN
ABMESSUNGEN
INNEN MASS

K50160
9002827054793
160 x 114,1 x 64,8 x 114,1 x 160 x 210 cm
151,4 x 107,5 x 61,6 x 107,8 x 154,8 x 186,8 cm



TWINCOMBI

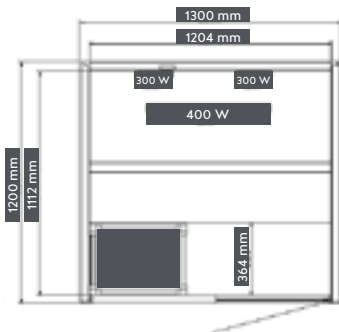

- » Für 2 Personen
- » 3 Vollspektrum Strahler (2x 300 W, 1x 400 W)
- » Harvia Ofen Leistung: 3,5 kW
- » Versorgungsspannung: 220-240 V
- » Saunaofen inkl. Saunasteine
- » Leistung: 1.000 Watt + 3.500 Watt
- » Farblicht LED (7 Farben)
- » Türe und Front - Sicherheitsglas 8 mm
- » Elektronisches Bedienelement
- » MP3 Player (inkl. Bluetooth)
- » Lautsprecher
- » Kübel mit Schöpfer / Thermometer / Sanduhr
- » Holz: HEMLOCK

TWINCOMBI



ART. NR.
EAN
ABMESSUNGEN
INNEN MASS

J30130
9002827054410
130 x 120 x 200 cm
120 x 111 x 192 cm

ALASKA

NEU

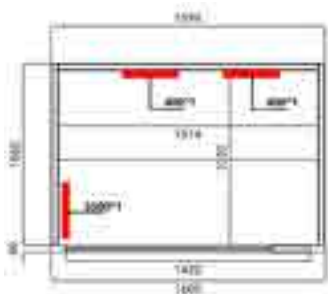

- » Für 2 Personen
- » Sitzfläche: ca.151x52 cm
- » 2 Vollspektrumstrahler (je 400 W) regelbar
- » Harvia Ofen Leistung: 3,5 kW
- » Versorgungsspannung 220-240 V und 380 V
- » Luftöffnung für optimale Luftzirkulation
- » 8 mm Sicherheitsglas
- » Farblicht LED (7 Farben)
- » Elektrisches Bedienelement (Touch)
- » Kübel mit Schöpfer / Thermometer / Sanduhr
- » Öffnungswinkel der Tür: 180°
- » Holz: HEMLOCK

ALASKA



ART. NR.
EAN
ABMESSUNGEN
INNEN MASS

K60160
9002827054809
160 x 110 x 200 cm
151,4 x 102 x 187 cm

PANORAMA

NEU

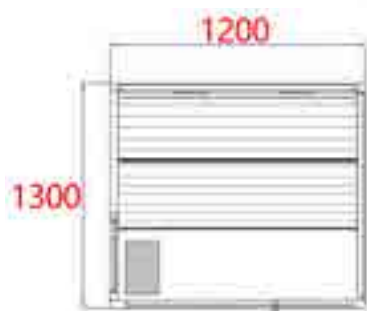

- » Für 2 Personen
- » Saunaofen inkl. Saunasteine
- » Harvia Ofen Leistung: 3.5 kW
- » Versorgungsspannung: 220-240V
- » 2x Lampen
- » Türe und Front- Sicherheitsglas 6 mm
- » Lüftung
- » Kübel mit Schöpfer / Thermometer / Sanduhr
- » Ofenschutzgitter
- » Holz: FICHTE

PANORAMA



ART. NR.	J60130
EAN	9002827054434
ABMESSUNGEN	130 x 120 x 200 cm
INNEN MASS	123 x 111,7 x 188 cm

PANORAMA BLACK

NEU

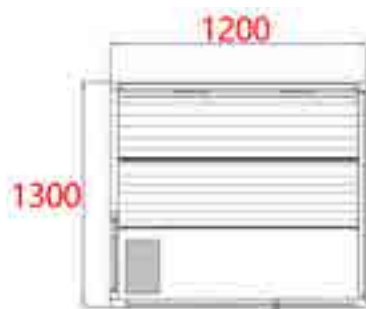

- » Für 2 Personen
- » Saunaofen inkl. Saunasteine
- » Harvia Ofen Leistung: 3.5 kW
- » Versorgungsspannung: 220-240V
- » 2x Lampen
- » Türe und Front- Sicherheitsglas 6 mm
- » Lüftung
- » Kübel mit Schöpfer / Thermometer / Sanduhr
- » Ofenschutzgitter
- » Holz: FICHTE

PANORAMA



ART. NR.	J61130
EAN	9002827054441
ABMESSUNGEN	130 x 120 x 200 cm
INNEN MASS	123 x 111,7 x 188 cm

TAMPERE

NEU

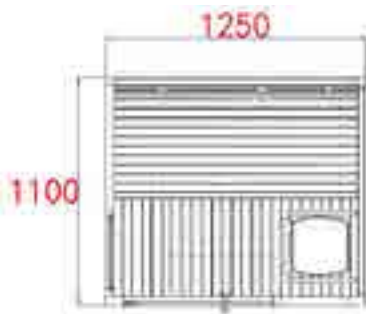

- » Für 2 Personen
- » Sitzfläche : ca. 116,6x52 cm
- » Harvia Ofen Leistung: 3.0 kW
- » Versorgungsspannung 220-240 V
- » 8 mm Sicherheitsglas
- » 1 Rückenlehne
- » Sitzbank und Deckplatte mit LED-Leiste
- » Luftloch für optimale Luftzirkulation
- » Metalltürgriff
- » max. Temperatur: 70-90°C
- » Kübel mit Schöpfer / Thermometer / Sanduhr
- » Öffnungswinkel der Tür: 180°
- » Holz: HEMLOCK

TAMPERE



ART. NR.
EAN
ABMESSUNGEN
INNEN MASS

K40125
9002827054786
125 x 110 x 195 cm
117 x 102 x 177 cm

RIGA

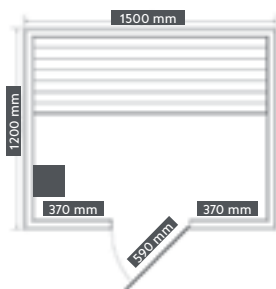

- » Für 3 Personen
- » Saunaofen inkl. Saunasteine
- » Harvia Ofen Leistung: 4,5 kW
- » Versorgungsspannung: 220-240 V oder 380 V
- » 2x Lampen
- » Türe und Front - Sicherheitsglas 8 mm
- » Lüftung
- » Kübel mit Schöpfer / Thermometer / Sanduhr
- » Holz: HEMLOCK

RIGA



ART. NR.
EAN
ABMESSUNGEN
INNEN MASS

J60120
9002827047658
150 x 120 x 190 cm
143 x 110 x 179 cm

TALLINN



- » Für 3 Personen
- » Saunaofen inkl. Saunasteine
- » Harvia Ofen Leistung: 6 kW
- » Versorgungsspannung: 220-240 V oder 380 V
- » 2x Lampen
- » Türe, Front und Seitenteile Sicherheitsglas 8 mm
- » Lüftung
- » Kübel mit Schöpfer / Thermometer / Sanduhr
- » Holz: HEMLOCK

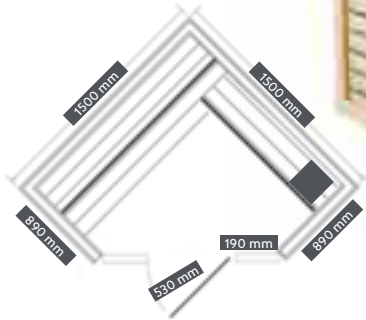

TALLINN



ART. NR.
EAN
ABMESSUNGEN
INNEN MASS

J60150
9002827047665
150 x 150 x 200 cm
141 x 141 x 189 cm



Willkommen in der Welt des puren Outdoor-Wohlbefindens

Neu in unserem Sortiment: Outdoorsaunen, diese nicht nur Ihre Sinne verwöhnen, sondern auch eine smarte Brücke zu den Freuden der Natur schlagen.

Die Magie des Thermoholzes

Bei unserer Auswahl an Outdoor-Wellnesskabinen steht ein Material ganz besonders im Mittelpunkt: Thermoholz. Dieses außergewöhnliche Holz zeichnet sich nicht nur durch seine natürliche Schönheit aus, sondern es wurde auch einem speziellen Verfahren unterzogen, um es widerstandsfähiger und langlebiger zu machen. Das Ergebnis ist ein Holz, das sich perfekt für den Einsatz in Outdoorsaunen eignet.

Eine Verbindung zur Natur herstellen

Wir verstehen, wie wichtig es ist, sich mit der Natur zu verbinden, selbst in der heutigen schnelllebigen Welt. Unsere Outdoorsaunen bieten Ihnen genau das – die Möglichkeit, die frische Luft und die beruhigende Umgebung im eigenen Garten zu genießen. Und mit Thermoholz als Hauptmaterial strahlen unsere Saunen nicht nur Wärme aus, sondern integrieren sich nahtlos in Ihre natürliche Umgebung. Lassen Sie sich von der natürlichen Wärme und Eleganz des Thermoholzes inspirieren und verbinden Sie sich ganzheitlich mit der Kraft der Natur.

LAHTI

NEU

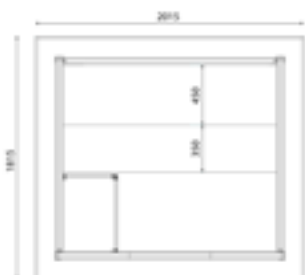

- » Für 5-6 Personen
- » Sitzfläche (BxT): ca. obere Bank: 159,2x45 cm, untere Bank: 159,2x35 cm
- » Harvia Ofen Leistung: 6 kW
- » 4 Rotlichtstrahler (1600 W)
- » Versorgungsspannung 220-240 V und 380 V
- » Schneelast Dach: ca. 480 kg
- » inkl. Asphalt Dach
- » 6 mm Sicherheitsglas
- » Farblicht LED (7 Farben)
- » Elektrisches Bedienelement (Touch)
- » Bluetooth
- » Lautsprecher
- » Kübel mit Schöpfer / Thermometer / Sanduhr
- » Öffnungswinkel der Tür: 180°
- » Holz: THERMO- FICHTENHOLZ

LAHTI



ART. NR. **K30200**
EAN 9002827054403
ABMESSUNGEN 201,5 x 181,5 x 200,2 cm
INNEN MASS 159,7 x 139,7 x 175,8 cm
SOCKELMASS 164,7 x 144,7 cm

BERGEN

NEU

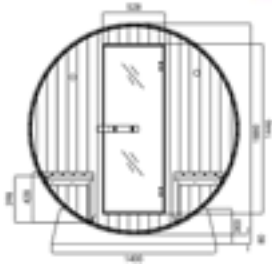

- » Für 3-4 Personen
- » Sitzfläche (BxT): ca. 115,2x42,5x5 cm
- » Sitzfläche außen (BxT) 53,2x42,5x5 cm
- » Harvia Ofen Leistung: 4.5 kW
- » Versorgungsspannung 220-240 V oder 380 V
- » inkl. Asphalt Dach
- » Schneelast Dach : ca. 240 kg
- » 8 mm Sicherheitsglas
- » 2 Bänke im Vorderbereich
- » 2 Ergonomische Rückenlehnen
- » zwei Luftlöcher für eine optimale Luftzirkulation
- » max. Temperatur: 70-90°C
- » Kübel mit Schöpfer / Thermometer / Sanduhr
- » Öffnungswinkel der Tür: 90°
- » Holz: THERMO- FICHTENHOLZ

BERGEN



ART. NR.
EAN
ABMESSUNGEN
INNEN MASS
SOCKELMASS

K10180
9002827054380
180 x 180 x 188 cm
116 x 174 x 174 cm
150 x 140 cm

TROMSÖ

NEU

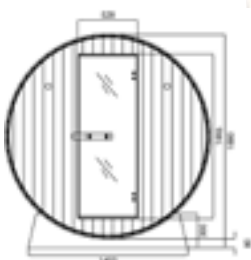

- » Für 5-6 Personen
- » Sitzfläche (BxT): ca. 167,2x42,5x5 cm
- » Harvia Ofen Leistung: 4.5 kW
- » Versorgungsspannung 220-240 V oder 380 V
- » Schneelast Dach: ca. 480 kg
- » inkl. Asphalt Dach
- » 8 mm Sicherheitsglas
- » 2 Ergonomische Rückenlehnen
- » zwei Luftlöcher für eine optimale Luftzirkulation
- » max. Temperatur: 70-90°C
- » Kübel mit Schöpfer / Thermometer / Sanduhr
- » Öffnungswinkel der Tür: 180°
- » Holz: THERMO- FICHTENHOLZ

TROMSÖ



ART. NR.
EAN
ABMESSUNGEN
INNEN MASS
SOCKELMASS

K20180
9002827054397
180 x 180 x 188 cm
116 x 174 x 174 cm
150 x 140 cm



I DAMPFDUSCHKABINEN

RELAX

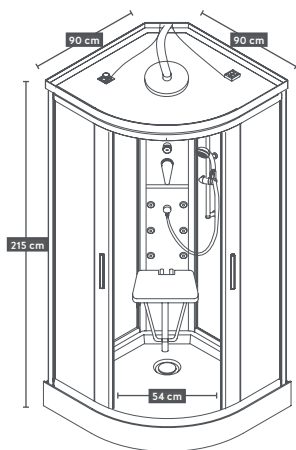

- » **Dampfgenerator**
- » Schiebetüren aus 5 mm Sicherheitsglas
- » Doppelrollen
- » Aluminium Profile in Chrom Optik
- » 6 Massagedüsen
- » Kopfbrause
- » Handbrause verstellbar
- » Sitz aufklappbar
- » Radio
- » Glasablage
- » Ventilator
- » LED Beleuchtung
- » Versorgungsspannung: 220-240V

RELAX



ART. NR.
EAN
ABMESSUNGEN
LEISTUNG

CS99
9002827109905
90 x 90 x 215 cm
ca. 3.000W

SALSA

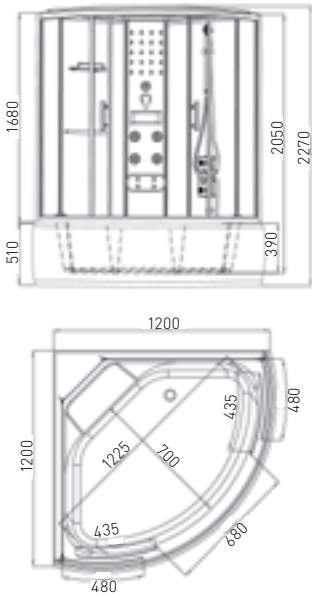

- » **Dampfgenerator**
- » 5 mm ESG Sicherheitsglas Tür und Glasfixteil getönt
- » 4 mm ESG Glasrückwand schwarz
- » Alu-Profile silber
- » Doppelrollen oben / unten klappbar
- » Einhebelmischer und Umsteller
- » Griffe
- » Schubstange
- » Kopfbrause
- » Handbrause
- » 4 Düsen am Dusch-Massage-Paneel
- » 4 Rückenmassagedüsen
- » Bedienelement Touchscreen mit Radio
- » Lautsprecher, Ventilator, LED Beleuchtung
- » 1 Duschsitz
- » 1 Kopfpolster
- » Handtuchhalter
- » Ablage
- » Abnehmbare Schürze
- » Badewanne 50 cm hoch
- » Versorgungsspannung: 220-240V

SALSA



ART. NR.
EAN
ABMESSUNGEN
LEISTUNG

CS20
9002827047627
120 x 120 x 227 cm
ca. 3.000W

CUBA

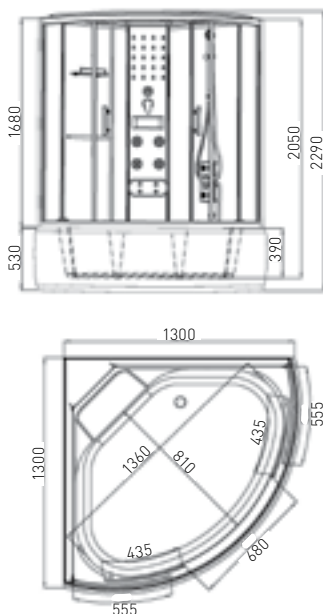

CUBA



ART. NR.
EAN
ABMESSUNGEN
LEISTUNG

CS25
9002827047597
130 x 130 x 229 cm
ca. 3.000W

NEVADA



- » **Dampfgenerator**
- » 5 mm ESG Sicherheitsglas Tür und Glasfixteil getönt
- » 4 mm ESG Glasrückwand schwarz
- » Alu-Profile silber
- » Doppelrollen oben / unten klappbar
- » Einhebelmischer und Umsteller
- » Griffe
- » Schubstange
- » Kopfbrause
- » Handbrause
- » 4 Düsen am Dusch-Massage-Paneel
- » 4 Rückenmassagedüsen
- » Bedienelement Touchscreen mit Radio
- » Lautsprecher, Ventilator, LED Beleuchtung
- » 1 Duschsitz
- » 1 Kopfpolster
- » Handtuchhalter
- » Ablage
- » Abnehmbare Schürze
- » Badewanne 50 cm hoch
- » Versorgungsspannung: 220-240V

NEVADA 150 NEVADA 170



ART. NR.
EAN
ABMESSUNGEN
LEISTUNG

CS150
9002827047634
87 x 154 x 225 cm
ca. 3.000W

CS170
9002827047641
85 x 175 x 229 cm
ca. 3.000W

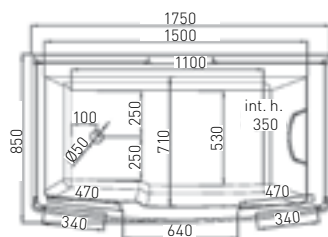
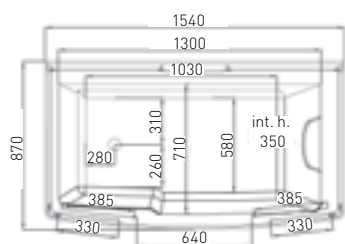
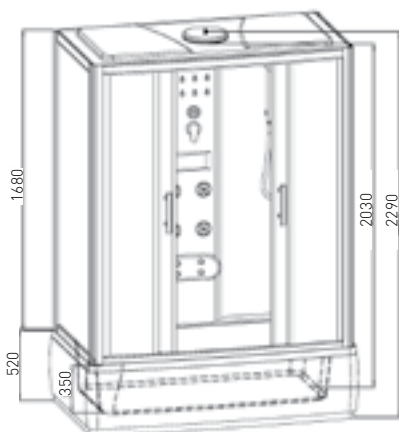
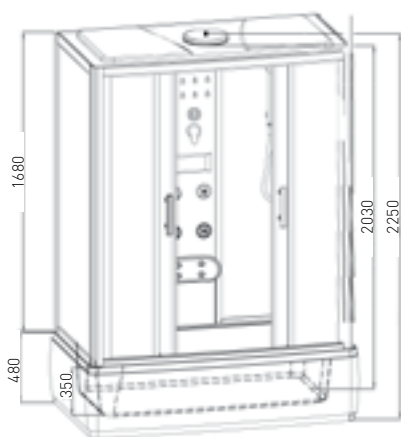

Für CUBA, SALSA und NEVADA

NEVA SYSTEM POWER 1
(5 SEITENDÜSEN) -
ORIGINAL "KOLLER"



SYSTEM POWER 1

ART. NR.
EAN

259001
9002827590017







Fühle deine Träume

Eine Oase mit Tausenden von Luftblasen gefüllt ist ein Garant für die ultimative Entspannung des Körpers. Die Perfektion der Formen und Top-Verarbeitungsqualität im Einklang mit Ihrer Lieblingsmusik, die ein Outdoorwhirlpool bietet, ist die Perfekte Idee für einen perfekten Tag. Geräumige Oase, die Ihren Garten oder Terrasse einen Hauch von Unendlichkeit von Zeit und Raum hinzufügt. Die Outdoorwhirlpools entführen Sie in eine Welt der ungeahnten Genüsse und Entspannung, die Sie mit Ihren Liebsten teilen.

MÄCHTIGE EIGENSCHAFTEN

Erhöhte Wassertiefe: Bereit für Ihr Training

Unsere Schwimmbäder sind der ideale Ort für Ihr Wassertraining. Die erhöhte Wassertiefe und das effiziente Heizsystem bieten die ideale Umgebung für alle Arten von persönlichen Wellness-Resorts für Wasserübungen.

River Jets: Endloses Schwimmbad

Leistungsstarke und präzise platzierte Flussjets stehen im Mittelpunkt des Geschehens. Umfangreiche technische Maßnahmen haben dazu beigetragen, das einzigartige Erlebnis eines nahezu endlosen Schwimmbades in Ihren Garten zu bringen.

Luftventile mit integrierten LED-Leuchten

Unsere Spas und Schwimmbäder sind ein Erlebnis für alle Sinne. LED-Luftventile sind in allen Schwimmbädern verfügbar und sorgen immer für ein großartiges visuelles Erlebnis.

ALLE UNSERE POOLS KÖNNEN AUCH IN DEN WINTERMONATEN VERWENDET WERDEN!



MENORCA



Produkteigenschaften

Pumpen	4 (3 Hydropumpen und 1 Umwälzpumpe)
Sitze	6
Füllmenge	5.068 l

Ausstattung

Fortgeschrittene elektronische Steuerung
 Wärmedämmendes System
 Digitales Bedienelement
 Ozondesinfektion
 Rostfreie Düsen

Filtersystem

Skimmer	Ja
Kartuschenfilter	Ja
Durchfluss Filterpumpe / 6 h	1

Funktionen

Wandler und Subwoofer-System	Ja
WiFi-Steuerungssystem	Ja
Bluetooth-Audiosystem	Ja

Beleuchtung

Led Beleuchtung	2
-----------------	---

Zusätzliche Informationen

Rahmen	Aluminium
Boden	Sandwich
Kopfpolster	2
Luftregler	5
Wasserabweiser	1
Gewicht	1.199 kg

Technische Daten

Gesamtleistung	10 kW
Leistung der Hydropumpen	3 x 2,2 kW
Leistung der Heizung	3 kW
Leistung der Umwälzpumpe	0,26 kW
Versorgungsspannung	220 - 240 V 50Hz oder 380 V 50Hz

43x Massagedüsen

Schwimmdüsen	4
5" Massagedüsen	0
4.5" Massagedüsen	5
3.5" Massagedüsen	10
3" Massagedüsen	0
2.5" Massagedüsen	0
2" Massagedüsen	24

Massagezonen:

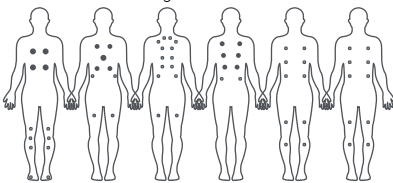

Platz 1 Platz 2 Platz 3 Platz 4 Platz 5 Platz 6

NICHT ENTHALTEN ABDECKUNG UND STIEGE

Optionales Zubehör finden Sie auf Seite 14 und 15.

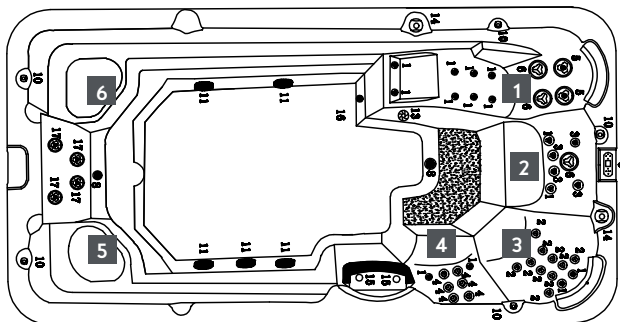

WEISS



ART. NR. **SPA51**
 EAN 9002827044299
 ABMESSUNGEN 450 x 228 x 131 cm

IBIZA



Produkteigenschaften

Pumpen	4 (3 Hydropumpen und 1 Umwälzpumpe)
Sitze	3
Füllmenge	4.585 l

Ausstattung

Fortgeschrittene elektronische Steuerung
Wärmedämmendes System
Digitales Bedienelement
Ozondesinfektion
Rostfreie Düsen

Filtersystem

Skimmer	Ja
Kartuschenfilter	Ja
Durchfluss Filterpumpe / 6 h	1

Funktionen

Wandler und Subwoofer-System	Ja
WiFi-Steuerungssystem	Ja
Bluetooth-Audiosystem	Ja

Beleuchtung

Led Beleuchtung	2
-----------------	---

Zusätzliche Informationen

Rahmen	Aluminium
Boden	Sandwich
Kopfpolster	2
Luftregler	4
Wasserabweiser	1
Gewicht	1002 kg

Technische Daten

Gesamtleistung	10 kW
Leistung der Hydropumpen	3 x 2,2 kW
Leistung der Heizung	3 kW
Leistung der Umwälzpumpe	0,26 kW
Versorgungsspannung	220 - 240 V 50Hz oder 380 V 50Hz

27x Massagedüsen

Schwimmdüsen	4
5" Massagedüsen	0
4.5" Massagedüsen	5
3.5" Massagedüsen	2
3" Massagedüsen	0
2.5" Massagedüsen	0
2" Massagedüsen	16

Massagezonen:

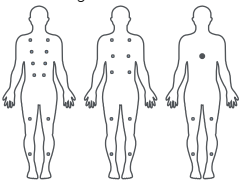

Platz 1 Platz 2 Platz 3

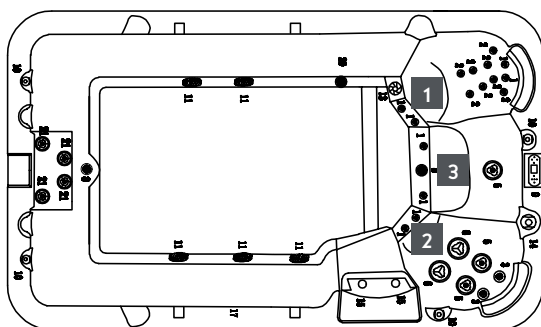

**NICHT ENTHALTEN
ABDECKUNG UND STIEGE**
Optionales Zubehör finden
Sie auf Seite 14 und 15.



WEISS



ART. NR.	SPA50
EAN	9002827044282
ABMESSUNGEN	400 x 228 x 131 cm

OASIS MAXI

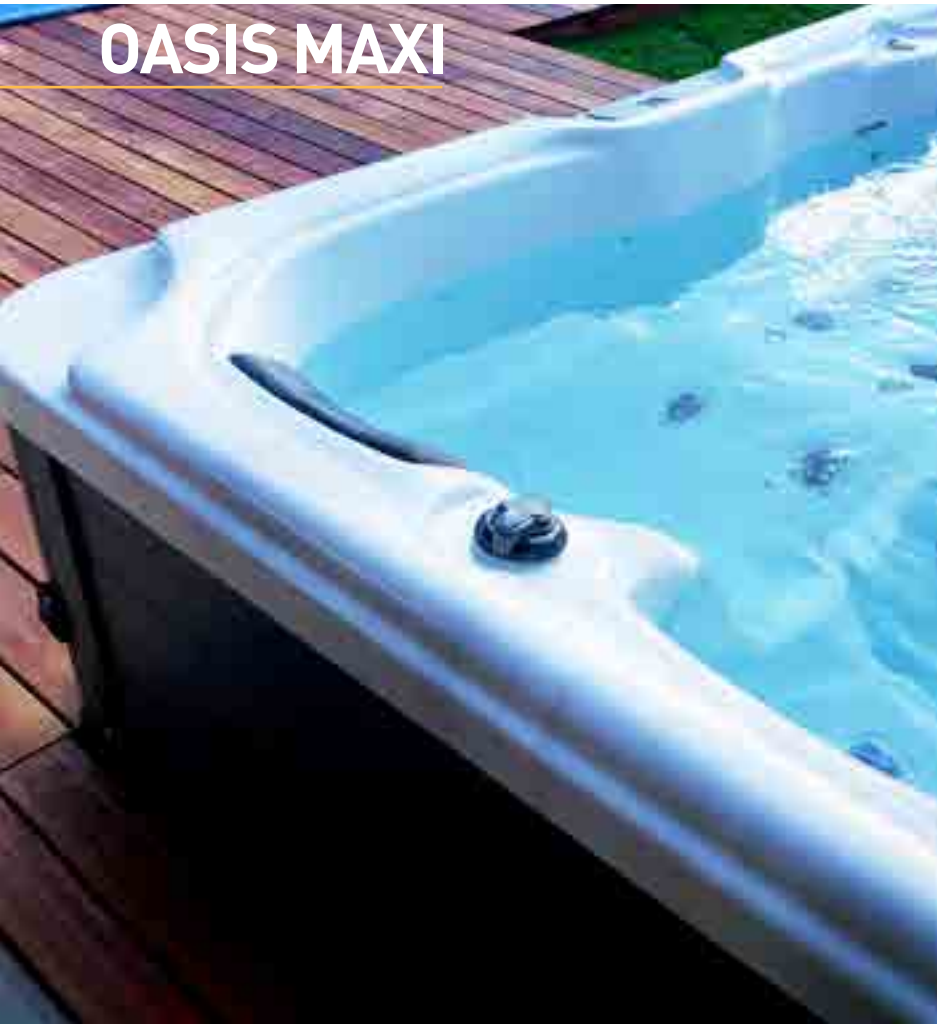

Produkteigenschaften

Pumpen	3 (2 Hydropumpen und 1 Umwälzpumpe)
Sitze / Liege	5/1
Füllmenge	1.430 l

Ausstattung

Fortgeschrittene elektronische Steuerung
 Wärmedämmendes System
 Digitales Bedienelement
 Ozondesinfektion
 Rostfreie Düsen

Filtersystem

Skimmer	Ja
Kartuschenfilter	Ja
Durchfluss Filterpumpe / 24 h	1

Funktionen

Radio	Ja
Lautsprecher	2
Bluetooth	Ja

Beleuchtung

Led Beleuchtung	18
-----------------	----

Zusätzliche Informationen

Sockel	Rostfrei
Kopfpolster	3
Luftregler	2
Gewicht	240 kg

Technische Daten

Gesamtleistung	6,4 kW
Leistung der Hydropumpen	2 x 1,5 kW
Leistung der Heizung	3 kW
Leistung der Umwälzpumpe	0,35 kW
Versorgungsspannung	220 - 240 V 50Hz oder 380 V 50Hz

52x Massagedüsen

5" Massagedüsen	2
3.5" Massagedüsen	15
3" Massagedüsen	11
2.5" Massagedüsen	6
2" Massagedüsen	14
1" Massagedüsen	4

Massagezonen:

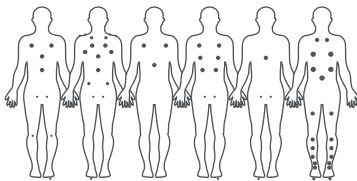

Platz 1 Platz 2 Platz 3 Platz 4 Platz 5 Platz 6

NICHT ENTHALTEN ABDECKUNG UND STIEGE

Optionales Zubehör finden Sie auf Seite 14 und 15.

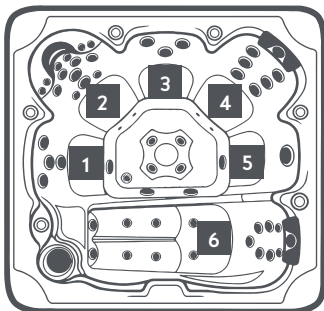

WEISS

BLAU



ART. NR.
EAN
ABMESSUNGEN

SPA12
9002827280659
210 x 210 x 95 cm

SPA13
9002827280666
210 x 210 x 95 cm

TIROL

NEU



Produkteigenschaften

Pumpen	Pumpe 1 (zweistufig)
Sitze / Liege	5/1
Füllmenge	900 l

Ausstattung

Fortgeschrittene elektronische Steuerung
Wärmedämmendes System
Digitales Bedienelement
UV Desinfektion
Filtersystem

Filtersystem

Skimmer	Ja
Kartuschenfilter	Ja
Durchfluss Filterpumpe / 4 h	1

Funktionen

Wasserabweiser	Ja
Bluetooth- Audiosystem	Ja

Beleuchtung

Led Beleuchtung	1
-----------------	---

Zusätzliche Informationen

Sockel	Rahmen aus Stahl
Kopfpolster	3
Luftregler	3
Wasserabweiser	1
Gewicht	357 kg

28x Massagedüsen

4.5" Massagedüsen	3
3.5" Massagedüsen	7
3" Massagedüsen	0
2.5" Massagedüsen	0
2" Massagedüsen	18
1" Massagedüsen	0

Massagezonen:

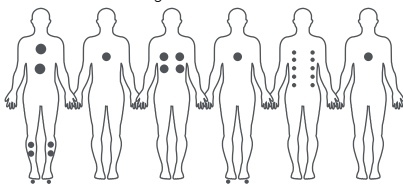

Platz 1 Platz 2 Platz 3 Platz 4 Platz 5 Platz 6

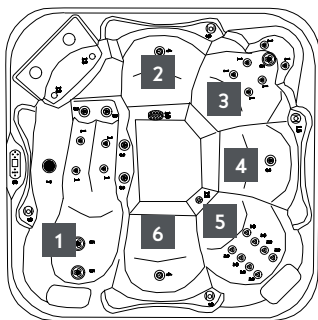

**NICHT ENTHALTEN
ABDECKUNG UND STIEGE**
Optionales Zubehör finden
Sie auf Seite 14 und 15.



Technische Daten

Gesamtleistung	3,52 kW
Leistung der Hydropumpen	1,52 kW
Leistung der Heizung	2 kW
Versorgungsspannung	220 - 240 V 50Hz

WEISS



ART. NR.	SPA58
EAN	9002827051327
ABMESSUNGEN	210 x 210 x 80 cm

TAHITI



Produkteigenschaften

Pumpen	1 (zweistufig)
Sitze / Liege	3/2
Füllmenge	810 l

Ausstattung

Fortgeschrittene elektronische Steuerung
 Wärmedämmendes System
 Digitales Bedienelement
 Ozondesinfektion
 Rostfreie Düsen

Filtersystem

Skimmer	Ja
Kartuschenfilter	Ja
Durchfluss Filterpumpe / 6 h	1

Funktionen

Wandlersystem	Ja
WiFi-Fernbedienung	Ja
Bluetooth-Audiosystem	Ja

Beleuchtung

Led Beleuchtung	1
-----------------	---

Zusätzliche Informationen

Rahmen	Aluminium
Kopfpolster	3
Luftregler	2
Wasserabweiser	1
Gewicht	344 kg

Technische Daten

Gesamtleistung	4,9 kW
Leistung der Hydropumpen	1,9 kW
Leistung der Heizung	3 kW
Versorgungsspannung	220 - 240 V 50Hz

31x Massagedüsen

5" Massagedüsen	0
4.5" Massagedüsen	3
3.5" Massagedüsen	7
3" Massagedüsen	0
2.5" Massagedüsen	0
2" Massagedüsen	21

**NICHT ENTHALTEN
 ABDECKUNG UND STIEGE**
 Optionales Zubehör finden
 Sie auf Seite 14 und 15.

Massagezonen:

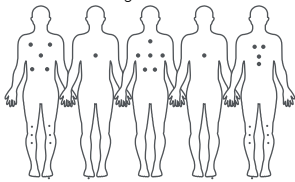

Platz 1 Platz 2 Platz 3 Platz 4 Platz 5

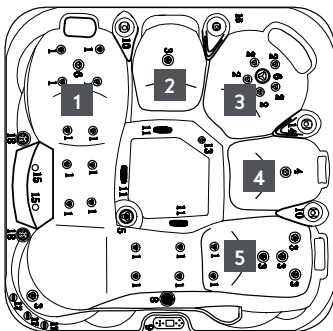

STERLING SILBER

PEARL SHADOW GRAU



ART. NR.
 EAN
 ABMESSUNGEN

SPA54
 9002827044329
 200 x 200 x 88 cm

SPA55
 9002827044336
 200 x 200 x 88 cm

PALMA



Produkteigenschaften

Pumpen	2 (1 Hydropumpe und 1 Umwälzpumpe)
Sitze / Liege	4/1
Füllmenge	1.000 l

Ausstattung

Fortgeschrittene elektronische Steuerung
Wärmedämmendes System
Digitales Bedienelement
Ozondesinfektion
Rostfreie Düsen

Filtersystem

Skimmer	Ja
Kartuschenfilter	Ja
Durchfluss Filterpumpe / 24 h	1

Funktionen

Radio	Ja
Lautsprecher	2
Bluetooth	Ja

Beleuchtung

Led Beleuchtung	1
Kissen Led Beleuchtung	3

Zusätzliche Informationen

Sockel	Rostfrei
Kopfpolster	3
Luftregler	2
Gewicht	265 kg

Technische Daten

Gesamtleistung	5,6 kW
Leistung der Hydropumpen	2,25 kW
Leistung der Heizung	3 kW
Leistung der Umwälzpumpe	0,35 kW
Versorgungsspannung	220 - 240 V 50Hz oder 380 V 50Hz

32x Massagedüsen

5" Massagedüsen	0
3.5" Massagedüsen	0
3" Massagedüsen	2
2.5" Massagedüsen	0
2" Massagedüsen	26
1" Massagedüsen	4

Massagezonen:

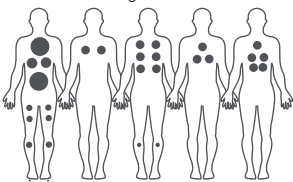

Platz 1 Platz 2 Platz 3 Platz 4 Platz 5

**NICHT ENTHALTEN
ABDECKUNG UND STIEGE**
Optionales Zubehör finden
Sie auf Seite 14 und 15.



WEISS

BLAU



ART. NR.
EAN
ABMESSUNGEN

SPA14
9002827042479
190 x 190 x 86 cm

SPA15
9002827042486
190 x 190 x 86 cm

FIJI



Produkteigenschaften

Pumpen		1 (zweistufig)
Sitze / Liege		2/1
Füllmenge		620 l

Ausstattung

Fortgeschrittene elektronische Steuerung
 Wärmedämmendes System
 Digitales Bedienelement
 Ozondesinfektion

Filtersystem

Skimmer		Ja
Kartuschenfilter		Ja
Durchfluss Filterpumpe / 6 h		1

Funktionen

Wandlersystem		Ja
WiFi-Fernbedienung		Ja
Bluetooth-Audiosystem		Ja

Beleuchtung

Led Beleuchtung		1
-----------------	--	---

Zusätzliche Informationen

Rahmen		Aluminium
Kopfpolster		3
Luftregler		3
Wasserabweiser		1
Gewicht		301 kg

31x Massagedüsen

5" Massagedüsen		0
4,5" Massagedüsen		1
3,5" Massagedüsen		16
3" Massagedüsen		0
2,5" Massagedüsen		0
2" Massagedüsen		14

Massagezonen:

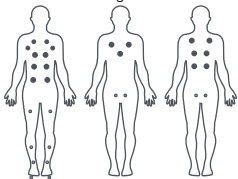

Platz 1 Platz 2 Platz 3

**NICHT ENTHALTEN
 ABDECKUNG UND STIEGE**
 Optionales Zubehör finden
 Sie auf Seite 14 und 15.

Technische Daten

Gesamtleistung		3,9 kW
Leistung der Hydropumpen		1,9 kW
Leistung der Heizung		2 kW
Versorgungsspannung		220 - 240V 50Hz

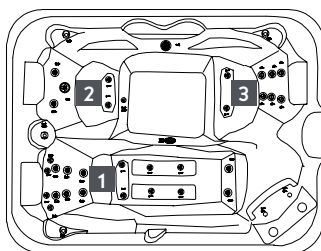

STERLING SILBER

PEARL SHADOW GRAU



ART. NR.
 EAN
 ABMESSUNGEN

SPA52
 9002827044305
 210 x 160 x 80 cm

SPA53
 9002827044312
 210 x 160 x 80 cm

DIABLO

NEU



Produkteigenschaften

Pumpen	1 (zweistufig)
Sitze / Liege	2/1
Füllmenge	620 l

Ausstattung

Fortgeschrittene elektronische Steuerung
Wärmedämmendes System
Digitales Bedienelement
UV desinfektion

Filtersystem

Skimmer	Ja
Kartuschenfilter	Ja
Durchfluss Filterpumpe / 4 h	1

Funktionen

Wandlersystem	Ja
Bluetooth- Audiosystem	Ja

Beleuchtung

Led Beleuchtung	1
-----------------	---

Zusätzliche Informationen

Rahmen	Stahl
Kopfpolster	3
Luftregler	3
Wasserabweiser	1
Gewicht	301 kg

Technische Daten

Gesamtleistung	3,52 kW
Leistung der Hydropumpen	1,52 kW
Leistung der Heizung	2 kW
Versorgungsspannung	220 - 240 V 50Hz

25x Massagedüsen

4.5" Massagedüsen	1
3.5" Massagedüsen	16
3" Massagedüsen	0
2.5" Massagedüsen	0
2" Massagedüsen	8
1" Massagedüsen	0

Massagezonen:

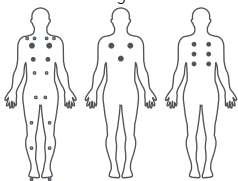

Platz 1 Platz 2 Platz 3

**NICHT ENTHALTEN
ABDECKUNG UND STIEGE**
Optionales Zubehör finden
Sie auf Seite 14 und 15.

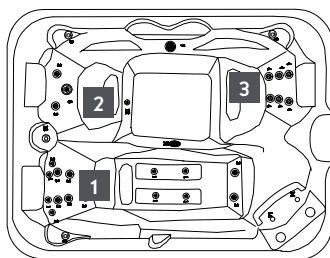

STERLING SILBER



ART. NR.
EAN
ABMESSUNGEN

SPA56
9002827051310
210 x 160 x 80 cm

OASIS



Produkteigenschaften

Pumpen	2 (1 Hydropumpe und 1 Umwälzpumpe)
Sitze	3
Füllmenge	980 l

Ausstattung

Fortgeschrittene elektronische Steuerung
 Wärmedämmendes System
 Digitales Bedienelement
 Ozondesinfektion
 Rostfreie Düsen

Filtersystem

Skimmer	Ja
Kartuschenfilter	Ja
Durchfluss Filterpumpe / 24 h	1

Funktionen

Radio	Ja
Lautsprecher	2
Bluetooth	Ja

Beleuchtung

Led Beleuchtung	14
-----------------	----

Zusätzliche Informationen

Sockel	Rostfrei
Kopfpolster	3
Luftregler	2
Gewicht	325 kg

Technische Daten

Gesamtleistung	5,25 kW
Leistung der Hydropumpen	1,88 kW
Leistung der Heizung	3 kW
Leistung der Umwälzpumpe	0,35 kW
Versorgungsspannung	220 - 240 V 50Hz oder 380 V 50Hz

30x Massagedüsen

5" Massagedüsen	0
3.5" Massagedüsen	4
3" Massagedüsen	8
2.5" Massagedüsen	8
2" Massagedüsen	6
1" Massagedüsen	4

Massagezonen:

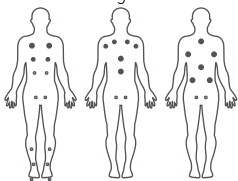

Platz 1 Platz 2 Platz 3

**NICHT ENTHALTEN
 ABDECKUNG UND STIEGE**
 Optionales Zubehör finden
 Sie auf Seite 14 und 15.

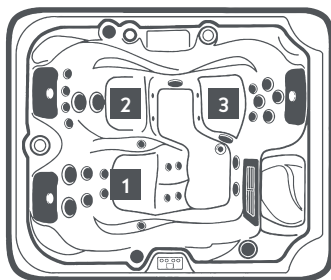

WEISS

BLAU



ART. NR.
 EAN
 ABMESSUNGEN

SPA10
 9002827280680
 208 x 175 x 90 cm

SPA11
 9002827280697
 208 x 175 x 90 cm

MODENA



Produkteigenschaften

Pumpen	2 (1 Hydropumpe und 1 Umwälzpumpe)
Sitze / Liege	2/1
Füllmenge	590 l

Ausstattung

Fortgeschrittene elektronische Steuerung
Wärmedämmendes System
Digitales Bedienelement
Ozondesinfektion
Rostfreie Düsen

Filtersystem

Skimmer	Ja
Kartuschenfilter	Ja
Durchfluss Filterpumpe / 24 h	1

Funktionen

Radio	Ja
Lautsprecher	2
Bluetooth	Ja

Beleuchtung

Led Beleuchtung	8
-----------------	---

Zusätzliche Informationen

Sockel	Rostfrei
Kopfpolster	3
Luftregler	1
Gewicht	225 kg

Technische Daten

Gesamtleistung	5,6 kW
Leistung der Hydropumpen	2,25 kW
Leistung der Heizung	3 kW
Leistung der Umwälzpumpe	0,35 kW
Versorgungsspannung	220 - 240 V 50Hz oder 380V 50Hz

35x Massagedüsen

5" Massagedüsen	0
3.5" Massagedüsen	3
3" Massagedüsen	0
2.5" Massagedüsen	0
2" Massagedüsen	28
1" Massagedüsen	4

Massagezonen:

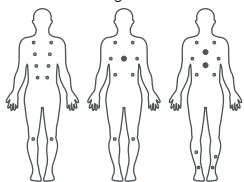

Platz 1 Platz 2 Platz 3

**NICHT ENTHALTEN
ABDECKUNG UND STIEGE**
Optionales Zubehör finden
Sie auf Seite 14 und 15.

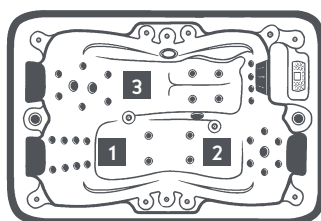

WEISS

BLAU



ART. NR.
EAN
ABMESSUNGEN

SPA08
9002827025359
205 x 130 x 70 cm

SPA09
9002827025373
205 x 130 x 70 cm

| ZUSÄTZLICHE AUSTRÜSTUNG



ABDECKUNGSHEBER ZU SPA

ART. NR.
EAN
ABMESSUNGEN
INHALT
GEEIGNET FÜR

LFT001

9002827045395



- » SPA10
- » SPA11
- » SPA12
- » SPA13
- » SPA14
- » SPA15
- » SPA52
- » SPA53
- » SPA54
- » SPA55
- » SPA56
- » SPA58

LFT002

9002827047559



- Enthält 2 Stück
- » SPA50
 - » SPA51



STIEGE

ART. NR.
EAN
ABMESSUNGEN
GEEIGNET FÜR

ST001

9002827045449

65 x 54 x 43 cm



- » SPA08
- » SPA09
- » SPA10
- » SPA11
- » SPA12
- » SPA13
- » SPA14
- » SPA15

ST002

9002827045456

86 x 67 x 77 cm



- » SPA50
- » SPA51

ST003

9002827045463

59 x 57 x 38 cm



- » SPA52
- » SPA53
- » SPA54
- » SPA55
- » SPA56
- » SPA58



ERSATZFILTER

WASSERPFLEGE

ART. NR.
EAN
GEEIGNET FÜR

HL028

9002827036188



- » SPA08
- » SPA09
- » SPA10
- » SPA11
- » SPA50
- » SPA51
- » SPA52
- » SPA53
- » SPA54
- » SPA55
- » SPA56
- » SPA58

HL027

9002827037055



- » SPA12
- » SPA13
- » SPA14
- » SPA15

0759008TS

74198708



ABDECKUNG

ART. NR.
EAN
ABMESSUNGEN
INHALT
GEEIGNET FÜR

AD001
9002827045401
130 x 205 x 10 cm
Enthält 1 Stück
» SPA08
» SPA09



AD002
9002827045418
175 x 208 x 10 cm
Enthält 1 Stück
» SPA10
» SPA11



AD003
9002827045425
210 x 210 x 10 cm
Enthält 1 Stück
» SPA12
» SPA13



ABDECKUNG

ART. NR.
EAN
ABMESSUNGEN
INHALT
GEEIGNET FÜR

AD004
9002827045432
190 x 190 x 10 cm
Enthält 1 Stück
» SPA14
» SPA15



AD005
9002827045470
400 x 230 x 15 cm
Enthält 2 Stück
» SPA50



AD006
9002827045487
450 x 230 x 15 cm
Enthält 2 Stück
» SPA51



ABDECKUNG

ART. NR.
EAN
ABMESSUNGEN
INHALT
GEEIGNET FÜR

AD007
9002827045494
210 x 160 x 9 cm
Enthält 1 Stück
» SPA52
» SPA53
» SPA56



AD008
9002827045500
200 x 200 x 9 cm
Enthält 1 Stück
» SPA54
» SPA55



AD009
9002827051365
210 x 210 x 9 cm
Enthält 1 Stück
» SPA58





Ideal für Ihre Wohlfühloase

Egal ob für Garten, Balkon, oder Terrasse, unsere Gartenmöbel Kollektion können Sie beliebig kombinieren. Lounge Sofas, Lounge Sessel, Esstische, Stühle und Gartenhocker können so angeordnet werden, dass sie sich für jeden Anlass in Ihrem Zuhause arrangieren lassen.

Auch für kleine Bereiche geeignet

Durch das platzsparende Möbeldesign unserer Möbel können alle Stücke sowohl auf Balkonen sowie auch in Gärten oder Terrassen, platzsparend platziert werden.

Wetterbeständigkeit

All unsere Outdoormöbel sind Wasser und Schmutzabweisend, pflegeleicht und robust gegen Regen und UV - Einstrahlung.

Zeitloses Design

Durch ein zeitloses Design verliert unsere Gartenmöbel Kollektion auch nach Jahren nicht an Attraktivität.

SET MARBELLA

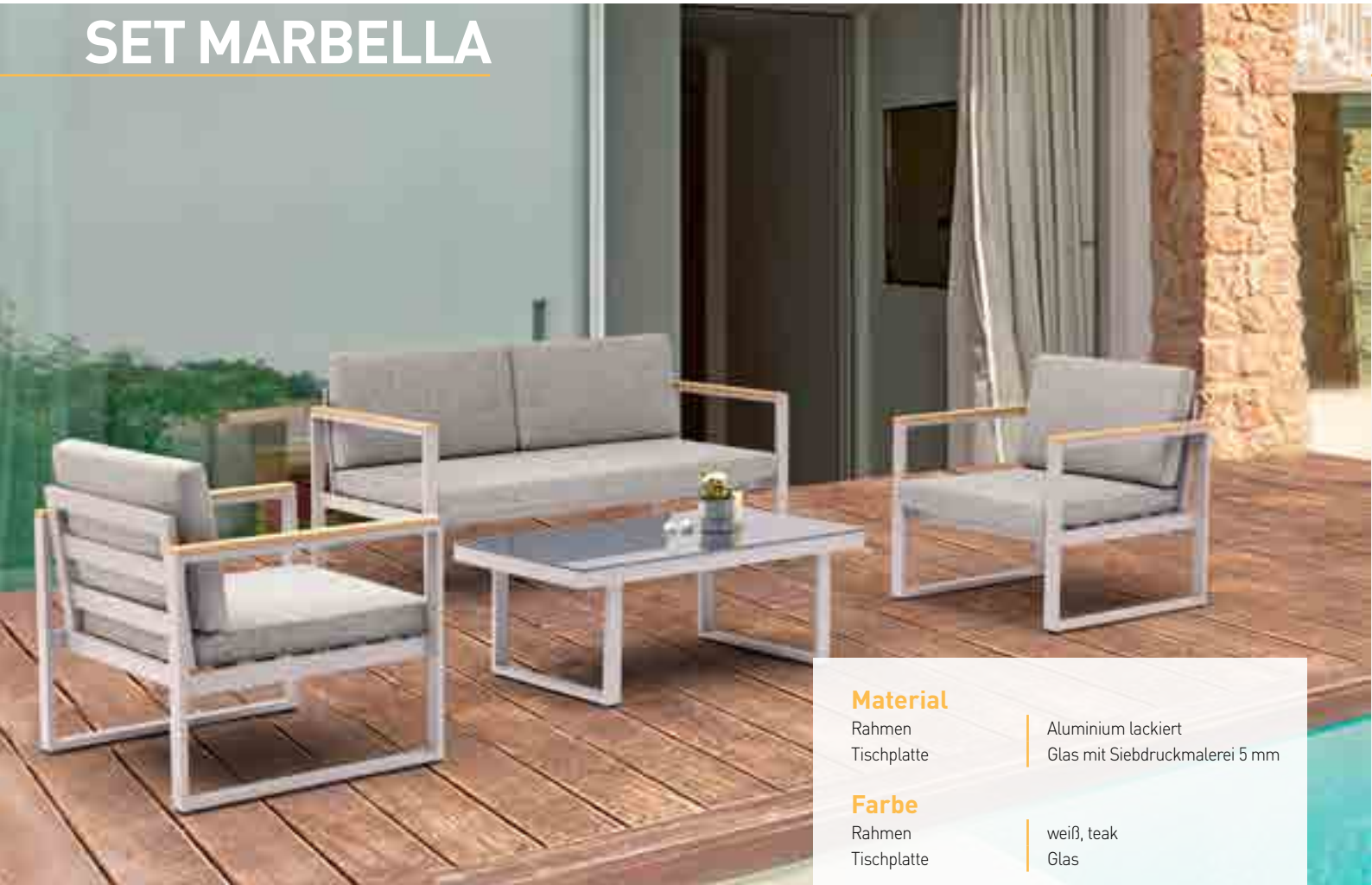

Material

Rahmen	Aluminium lackiert
Tischplatte	Glas mit Siebdruckmalerei 5 mm

Farbe

Rahmen	weiß, teak
Tischplatte	Glas

Abmessungen

Sessel (2 Stück)	75 x 75 x 70 cm
Sofa	162 x 75 x 70 cm
Tisch	100 x 60 x 40 cm

Details

Sitz- und Rückenkissen	Polyester
Gartenlounge	Set, 4-teilig

Tisch



Sessel



Sofa



MARBELLA



ART. NR.
EAN
ABMESSUNGEN

UL01
9002827050597
nach Produkten

SEVILLA



Material

Rahmen	Aluminium pulverbeschichtet
Tischplatte	FSC Akazie Holz

Farbe

Rahmen	anthrazit
Tischplatte	Holz

Abmessungen

Sofa (2 Stück)	175 x 78 x 70 cm Sitzhöhe 32 cm
Tisch	70 x 35 x 41 cm oder 35 x 41 x 70 cm (kann in 2 Ausführungen verwendet werden)

Details

Sitz- und Rückenkissen	Polyester
Lounge Garnitur	3-teilig



SEVILLA



ART. NR.
EAN
ABMESSUNGEN

UL02
9002827050603
nach Produkten

SET PALMA

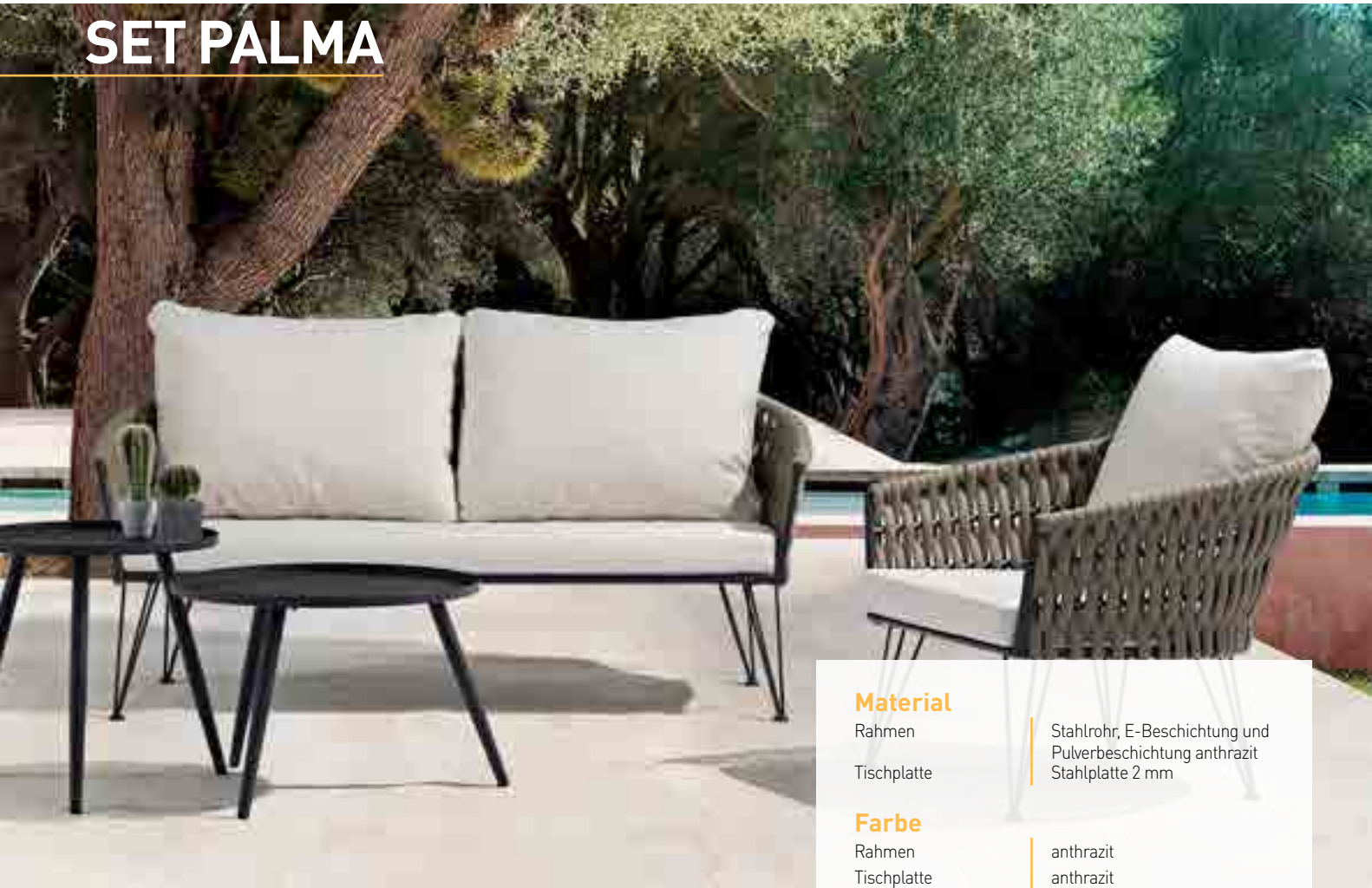

Material

Rahmen | Stahlrohr, E-Beschichtung und Pulverbeschichtung anthrazit
Tischplatte | Stahlplatte 2 mm

Farbe

Rahmen | anthrazit
Tischplatte | anthrazit
Geflecht | khaki

Abmessungen

Sessel (2 Stück) | 75 x 79 x 69 cm
Sofa | 162 x 79 x 69 cm
Tisch 1 | Ø 50, Höhe 50 cm
Tisch 2 | Ø 60, Höhe 42 cm

Details

Kissen | hellgrau
Gartenlounge | Set, 5-teilig

Tisch



Sessel



Sofa



PALMA



ART. NR.
EAN
ABMESSUNGEN

UL06
9002827050641
nach Produkten

BILBAO

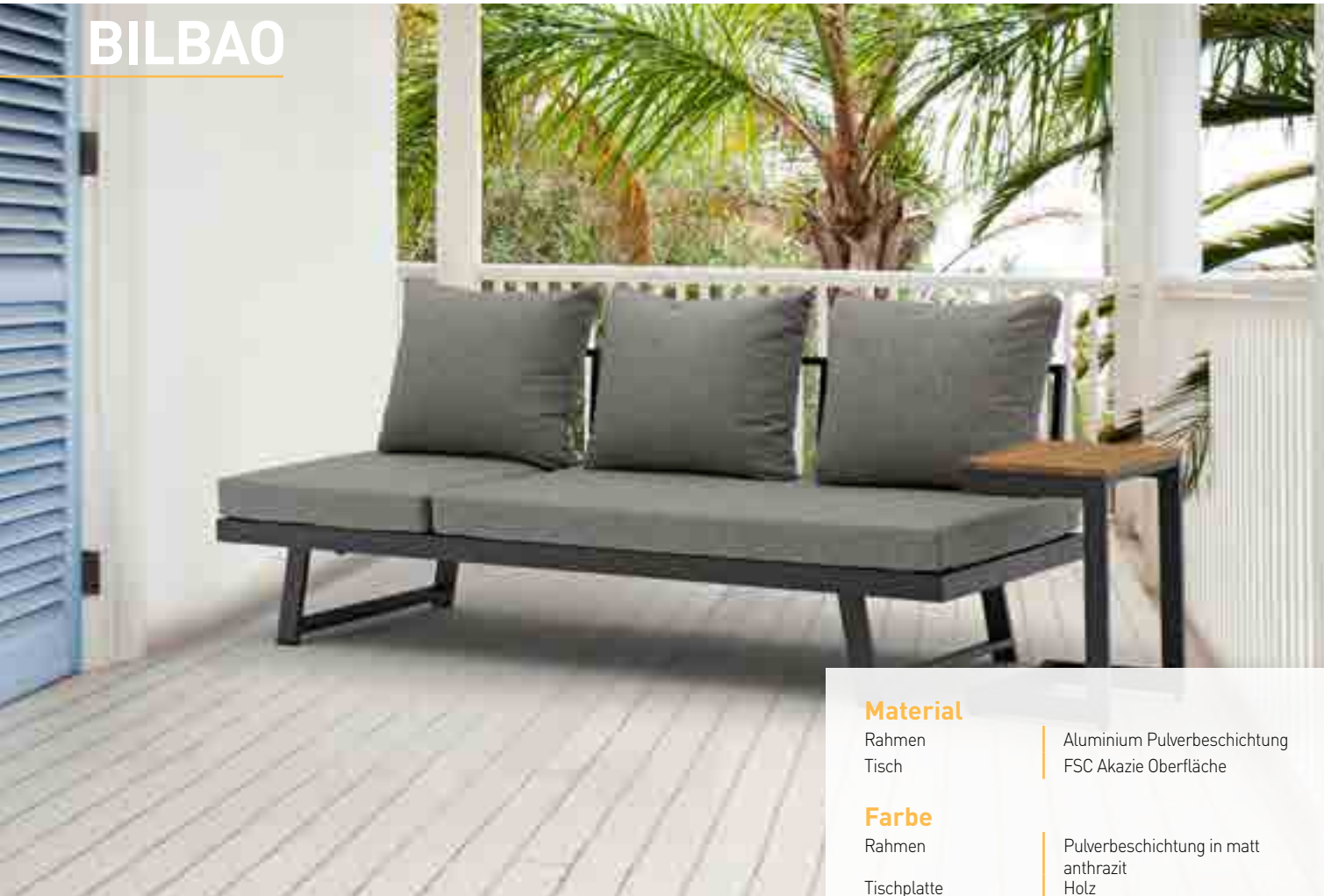

Material

Rahmen | Aluminium Pulverbeschichtung
Tisch | FSC Akazie Oberfläche

Farbe

Rahmen | Pulverbeschichtung in matt anthrazit
Tischplatte | Holz

Abmessungen

Bank | 210 x 78 x 71 cm
Tisch | 38 x 35 x 56 cm

Details

Kissen | 10 cm 200g/m2 in hellgrau
Lounge Garnitur | 2-teilig

Tisch



Sofa



BILBAO



ART. NR.
EAN
ABMESSUNGEN

UL07
9002827052348
nach Produkten

SET TOLEDO



Material

Rahmen Aluminiumlamellen
Tisch Alaunlatten

Farbe

Rahmen Pulverbeschichtung in matt anthrazit
Tisch PE-Geflecht in grau

Abmessungen

Rechte Bank 137 x 72 x 64 cm
Linke Bank 137 x 72 x 64 cm
Tisch 64 x 64 x 30 cm

Details

Kissen 10 cm 200g/m2 hellgrau
Gartenlounge Set, 3-teilig

Tisch



Linke Bank



Rechte Bank



TOLEDO



ART. NR.
EAN
ABMESSUNGEN

UL08
9002827052355
nach Produkten

VIGO

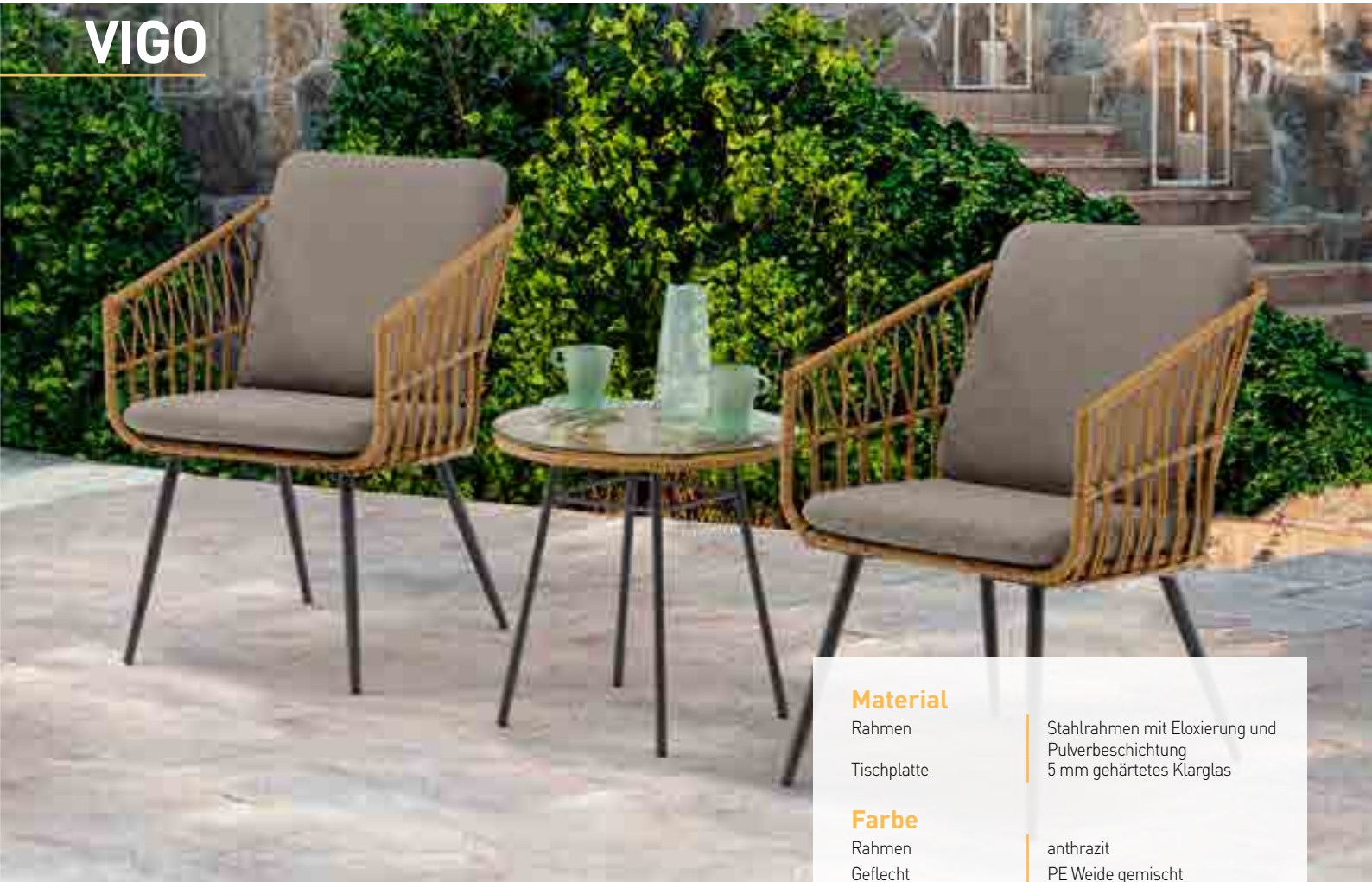

Material

Rahmen	Stahlrahmen mit Eloxierung und Pulverbeschichtung
Tischplatte	5 mm gehärtetes Klarglas

Farbe

Rahmen	anthrazit
Geflecht	PE Weide gemischt
Tischplatte	Glas

Abmessungen

Sessel (2 Stück)	56 x 61 x 81 cm
Tisch	Ø 50 cm

Details

Kissen	10 cm mit Rückenkissen
Lounge Garnitur	Polyestergewebe grau 3-teilig

Tisch



Sessel



VIGO



ART. NR.
EAN
ABMESSUNGEN

UL09
9002827052362
nach Produkten

KINGSBURY-HYDRA

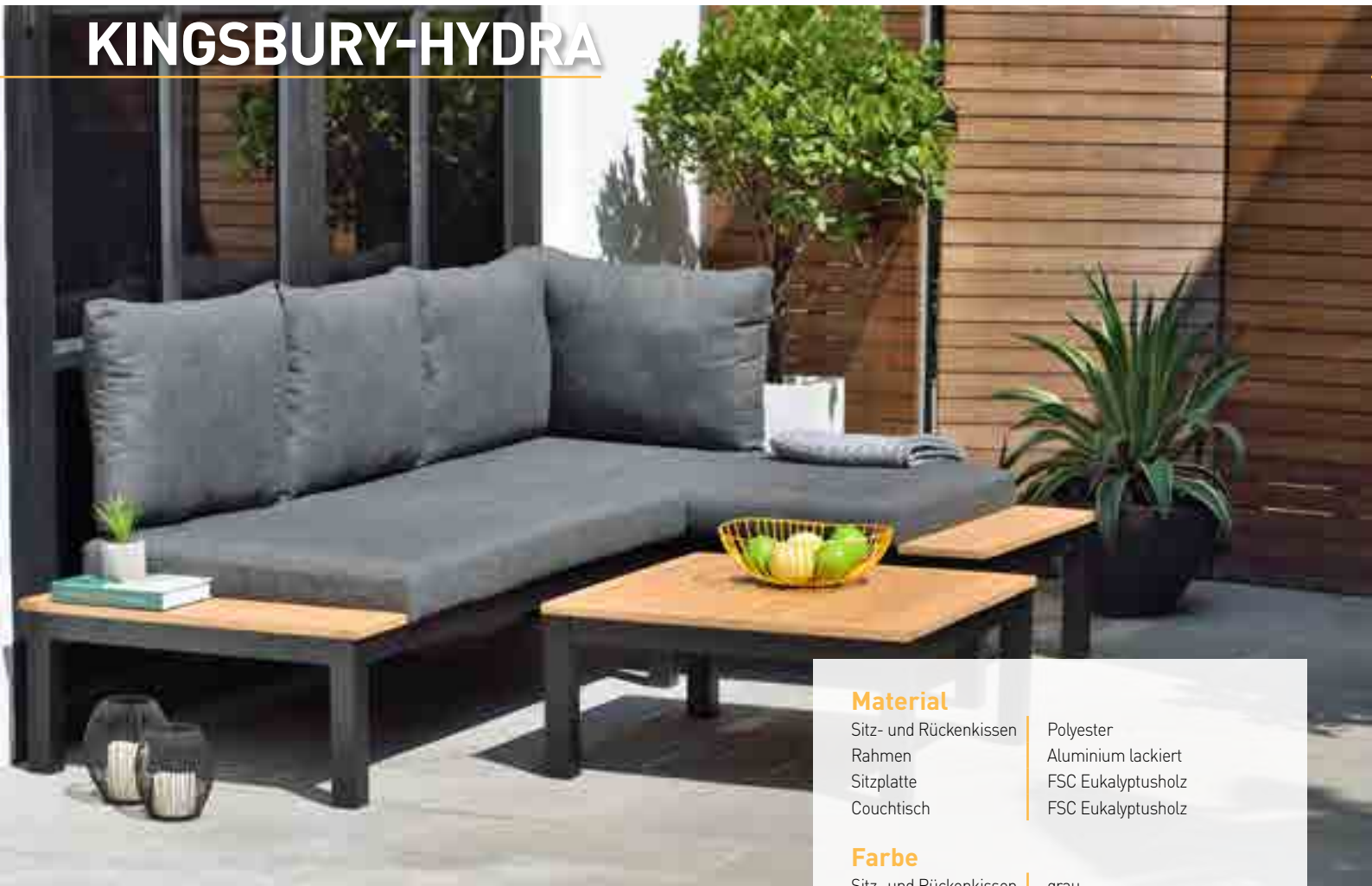

Material

Sitz- und Rückenkissen	Polyester
Rahmen	Aluminium lackiert
Sitzplatte	FSC Eukalyptusholz
Couchtisch	FSC Eukalyptusholz

Farbe

Sitz- und Rückenkissen	grau
Rahmen	schwarz
Sitzplatte	natur
Couchtisch	natur

Details

Produktinfo	Das 2-Sitzer Sofa lässt sich kombinieren und somit auch als Eck-Couch zusammenstellen. Der passende Couchtisch (Art.Nr.: SCA07) ist separat erhältlich! optional erweiterbar zu Ecksofa
2-Sitzer Sofa	



LOUNGEELEMENT

COUCHTISCH



ART. NR.
EAN
ABMESSUNGEN

SCA06
9002827044510
138 x 77 x 73 cm

SCA07
9002827044527
72 x 72 x 33 cm

INFINITY

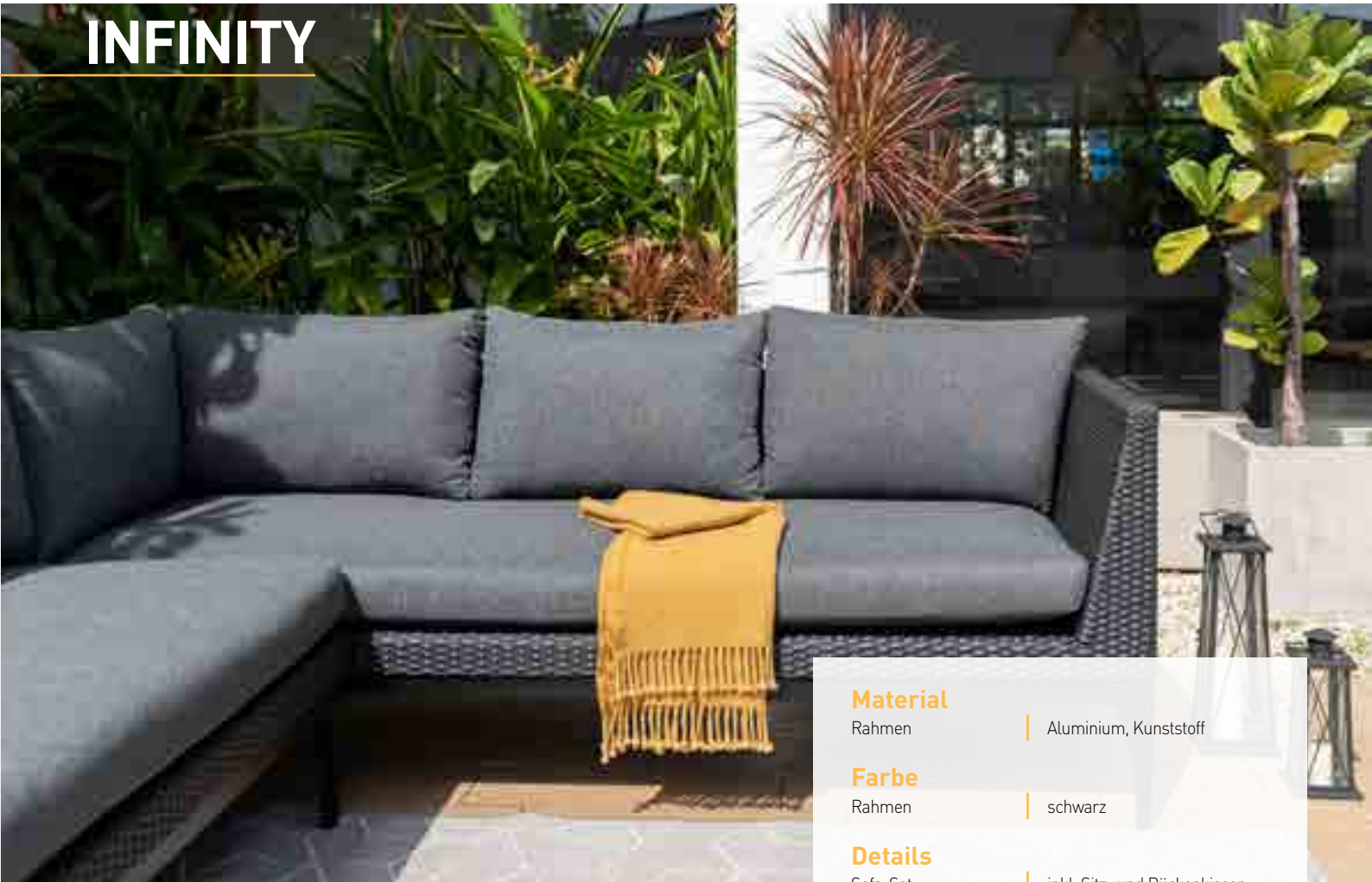

Material

Rahmen | Aluminium, Kunststoff

Farbe

Rahmen | schwarz

Details

Sofa-Set | inkl. Sitz- und Rückenkissen, schwarz



INFINITY



ART. NR.
EAN
ABMESSUNGEN

SCA33
9002827049201
228,2-148,2 x 84,2 x 76,3 cm

SET KINGSBURY

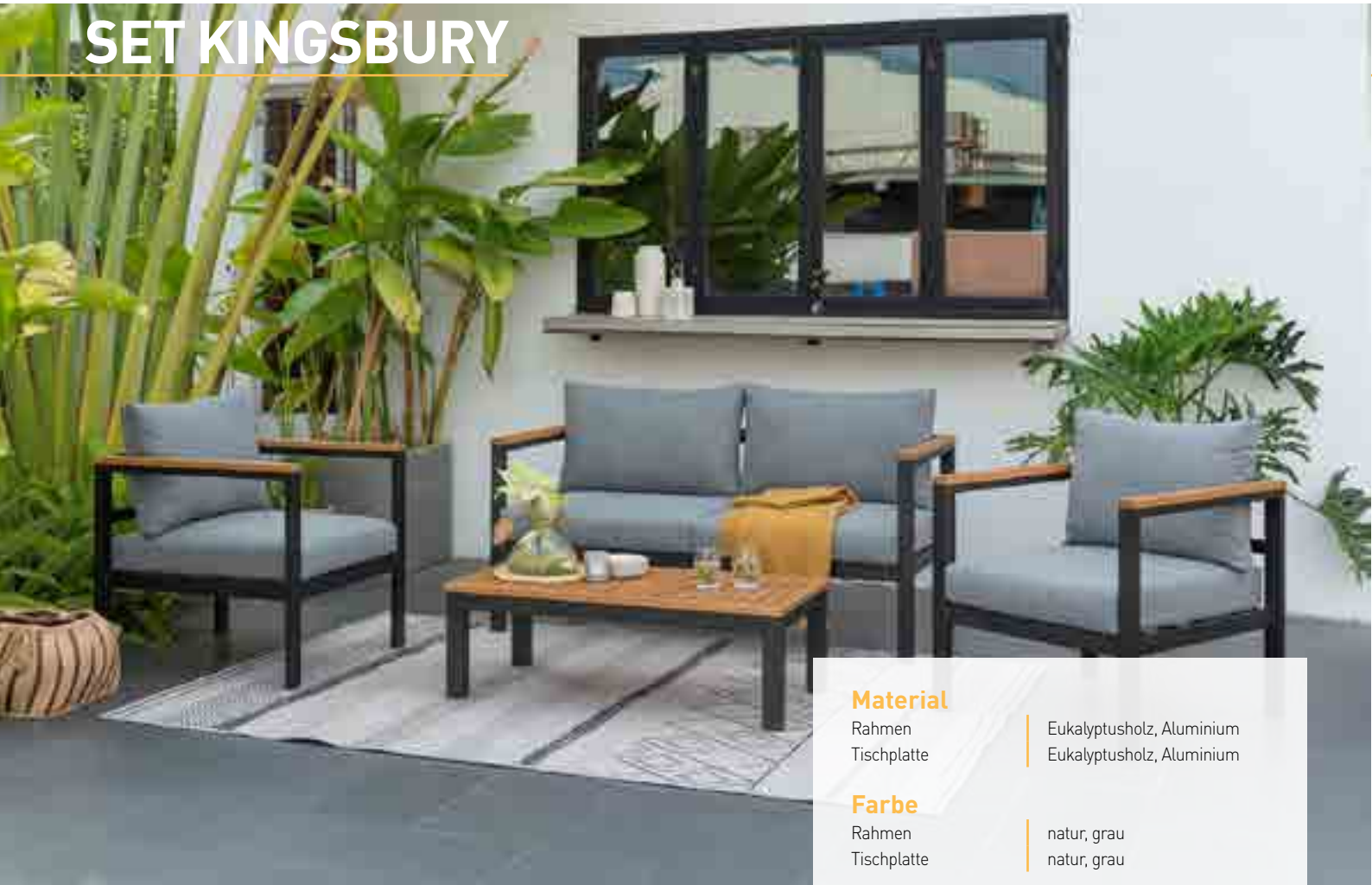

Material

Rahmen | Eukalyptusholz, Aluminium
Tischplatte | Eukalyptusholz, Aluminium

Farbe

Rahmen | natur, grau
Tischplatte | natur, grau

Abmessungen

Sessel (2 Stück) | 70,75 x 66,8 x 65 cm
Sofa | 70,75 x 145,40 x 65 cm
Tisch | 100,3 x 50 x 32,4 cm

Details

Sitz- und Rückenkissen | Polyester
Lounge Garnitur | 4-teilig

Tisch



Sessel



Sofa



KINGSBURY



ART. NR.
EAN
ABMESSUNGEN

SCA37
9002827049249
nach Produkten

VELDEN



Artikeldetails

Waschmaterial	Ja
Dachmaterial	Polyester 180 g
Seitenmaterial	Polyester 160 g
Magnetischer Führungssicherung	Ja
Rahmenfarbe	Dunkelgrau
Materialfarbe	Grau

Um den Sommer in vollen Zügen zu genießen, ist die neue Pergola "Velden" ein absolutes Muss für Sie. Die verwendeten Materialien strahlen Modernität und Langlebigkeit aus – zweifellos ein Blickfang in Ihrem Garten.

Dank des flexiblen Stoffdachs, gefertigt aus hochwertigen Materialien, haben Sie die freie Wahl zwischen Sonne und Schatten. Sogar kurze Regenschauer können diesem Pavillon nichts anhaben, da er von einer wetterfesten Schutzbeschichtung umgeben ist. Die verstellbaren Seitenwände verleihen zusätzlichen Komfort und schützen vor Wind.

Sonne oder Schatten – die Entscheidung liegt bei Ihnen. Aber eins steht fest: Der neue Pavillon Velden ist die perfekte Ergänzung für Ihre private Gartenoase und sorgt für unvergessliche Gartenpartys mit Familie und Freunden!

Inhalt der Sendung

Pavillon	1x (Bausatz)
Befestigungsmaterial	1x

Maße

Querhöhe	201 cm
Turmmaße	10 x 10 cm



VELDEN 3M

ART. NR.	PG303
EAN	9002827053482
ABMESSUNGEN	300 x 230 x 300 cm

VELDEN 4M

ART. NR.	PG304
EAN	9002827053499
ABMESSUNGEN	300 x 225 x 400 cm

VELDEN 6M

ART. NR.	PG306
EAN	9002827053505
ABMESSUNGEN	300 x 225 x 600 cm

INDEX

0759008TS	40	LFT002	40
259001	26	PG303	53
AD001	41	PG304	53
AD002	41	PG306	53
AD003	41	SB10090	14
AD004	41	SB10120	14
AD005	41	SCA06	50
AD006	41	SCA07	50
AD007	41	SCA33	51
AD008	41	SCA37	52
AD009	41	SPA08	39
CS150	26	SPA09	39
CS170	26	SPA10	38
CS20	25	SPA11	38
CS25	25	SPA12	32
CS99	24	SPA13	32
F10100	13	SPA14	35
F10180	13	SPA15	35
F20090	12	SPA50	31
F20120	12	SPA51	30
F40080	11	SPA52	36
F40125	11	SPA53	36
H10120	15	SPA54	34
H20150	15	SPA55	34
HL027	40	SPA56	37
HL028	40	SPA58	33
J21150	16	ST001	40
J30130	18	ST002	40
J40150	16	ST003	40
J60120	20	UL01	44
J60130	19	UL02	45
J60150	21	UL06	46
J61130	19	UL07	47
K10180	23	UL08	48
K20180	23	UL09	49
K30200	22		
K40125	20		
K50160	17		
K60160	18		
LFT001	40		



Lieferzeit auf Anfrage. Technische Änderungen und Druckfehler vorbehalten. Farbabweichungen aus drucktechnischen Gründen möglich. Alle Fotos sind Symbolfotos, die Ausführung (technische Weiterentwicklung) kann sich ändern. Abmessungen können sich im notwendigen Umfang ändern. (wie zB das Bedienelement, die Anzahl der Pumpen sowie Düsen und deren Anordnung)

ALLGEMEINE LIEFER- UND GESCHÄFTSBEDINGUNGEN der SANOTECHNIK Handelsgesellschaft m.b.H.

I. Allgemeines:

(1) Diese Allgemeinen Liefer- und Geschäftsbedingungen gelten, sofern diesbezüglich schriftlich nicht anderes vereinbart wurde, für alle Geschäfte, Leistungen und Lieferungen der Firma Sanotechnik Handels GesmbH
 (2) Allgemeine Geschäftsbedingungen unserer Vertragspartner verpflichten uns nur, wenn wir diese schriftlich anerkannt haben.

II. Anbote:

(1) Unsere schriftlichen Anbote bleiben, so Gegenteiliges nicht angegeben ist, 2 Wochen ab Anbotslegung verbindlich. Das am Anbot angeführte Datum gilt als Zeitpunkt der Anbotslegung.
 (2) Unterlagen, wie Abbildungen, Skizzen, Zeichnungen, Kostenaufstellungen, Kostenvoranschläge, usw. sind nur dann verbindlich, wenn die Verbindlichkeit von uns schriftlich erklärt wird.
 (3) An uns gerichtete Anbote (Bestellungen) werden nur durch schriftliche Anbotsannahme oder durch Lieferung der Ware verbindlich.
 (4) Von uns verwendete Muster sind unverbindliche Ansichtsmuster.

III. Erklärungen:

Mündliche Erklärungen oder Zusagen unserer Mitarbeiter bleiben bis zu deren schriftlichen Bestätigung durch uns unverbindlich.

IV. Lieferung:

(1) Fristen und Termine unserer Lieferungen sind nur für den Fall, dass diese schriftlich vereinbart wurden, verbindlich. Eine so vereinbarte Lieferfrist beginnt mit dem Zugang der schriftlichen Anbotsannahme, jedoch nicht vor Eingang allfälliger vereinbarter Voraus- oder Anzahlungen.
 (2) Sollte unsere Lieferung innerhalb der schriftlich vereinbarten Frist nicht erfolgen und eine angemessene Nachfrist von uns nicht eingehalten werden, so ist unser Vertragspartner zum Vertragsrücktritt berechtigt. Schadenersatzansprüche wegen Nichtlieferung oder verzögerter Lieferung können nur bei Vorliegen eines grob fahrlässigen Verhaltens geltend gemacht werden. Die Beweislast für ein solches Verhalten trägt der Vertragspartner.
 (3) Ist uns die Einhaltung der Lieferfrist aufgrund nicht von uns zu vertretender Umstände, wie z.B. Naturkatastrophen, Krieg, etc..... nicht möglich, so tritt eine angemessene Verlängerung der Lieferfrist ein. Sollte der hindernde Umstand länger als 4 Wochen andauern ist jeder Vertragspartner zum Rücktritt berechtigt.

V. Preise, Versand, Haftung für Transportschäden, Gefahrtragung:

(1) Unsere Preise verstehen sich rein netto frei Versandstelle. Alle Versandkosten, insbesondere Kosten der Verpackung, des Transportes sowie der Transportversicherung, gehen zu Lasten des Vertragspartners. Alle Preise und Nebenkosten werden nach unserer zur Zeit der Lieferung gültigen Preisliste berechnet.
 (2) Mit der Aufgabe der Ware zum Versand geht die Gefahr auf den Vertragspartner über. Wird der Versand durch unsere eigenen Transportmitteln durchgeführt, geht die Gefahr mit dem Abgang der Ware aus unserem Lager auf den Vertragspartner über. Ist die Ware versandbereit und/oder abholbereit und verzögert sich die Versendung oder die Abholung aus Gründen, die der Vertragspartner zu vertreten hat, so geht die Gefahr mit dem Zugang der Anzeige unserer Versand-, bzw. Abholbereitschaft auf den Vertragspartner über.
 (3) Wir sind berechtigt, aber nicht verpflichtet, die Warenlieferungen im Namen und auf Rechnung des Vertragspartners zu versichern.

VI. Beanstandungen und Mängelrügen:

(1) Mängelrügen wegen erkennbarer Mängel oder wegen erkennbar unvollständiger oder erkennbar unrichtiger Lieferungen sind uns unverzüglich, spätestens 2 Tage nach Empfang der Ware, schriftlich mitzuteilen. Für die rechtzeitige Mitteilung (Mängelrüge)

trägt der Vertragspartner die Beweislast.

(2) Sonstige Mängel sind unverzüglich nach deren Entdecken schriftlich mitzuteilen.
 (3) Bei nicht rechtzeitiger Erhebung der Mängelrüge gilt unsere Lieferung als genehmigt.

VII. Gewährleistung/Schadenersatz:

(1) Produkteigenschaften des Kaufgegenstandes gelten nur dann als zugesichert, wenn dies schriftlich ausdrücklich vereinbart wurde.
 (2) Gewährleistungsberechtigende Mängel sind nur solche, die zum Übergabezeitpunkt vorliegen. So kein Verbrauchergeschäft vorliegt, trägt der Vertragspartner die Beweislast dafür, dass der Mangel bereits zum Übergabezeitpunkt vorlag.
 (3) Ist unser Produkt mit einem gewährleistungsberechtigenden Mangel behaftet, so ist uns zunächst Gelegenheit zur Mangelbehebung innerhalb angemessener Frist, allenfalls durch Austausch des Produktes, zu gewähren. Solange sind Ansprüche auf Wandlung oder Preisminderung ausgeschlossen.
 (4) Wird uns ein mangelhaftes Produkt zugesandt, so sind wir berechtigt, die Gewährleistung oder sonstige Ersatzansprüche abzulehnen, wenn der Sendung keine Rechnungskopie, kein Lieferschein oder keine genaue Fehlerbeschreibung beigelegt ist. Ergibt die Überprüfung einer Mängelanzeige, dass ein Gewährleistungsfall nicht vorliegt, werden die Kosten der Überprüfung und Reparatur dem Vertragspartner zu unseren jeweils gültigen Servicepreisen in Rechnung gestellt.
 (5) So nicht zwingendes Recht entgegensteht oder keine anderslautende Vereinbarung besteht, sind Schadenersatzansprüche gegen uns, so uns kein vorsätzliches Verhalten durch den Vertragspartner nachgewiesen werden kann, ausgeschlossen.
 (6) Die Frist zur Geltendmachung von gewährleistungsberechtigten Mängeln oder Ersatzansprüchen aller Art beträgt, so kein Verbrauchergeschäft vorliegt, 6 Monate ab Produktlieferung.
 (7) Für Mängel, die auf fehlerhafte, nachlässige oder unsachgemäße Behandlung, Verwendung ungeeigneter Betriebsmittel, Missachtung allfälliger Montage-, und/oder Bedienungsvorschriften, Überbeanspruchung des Produktes oder natürlichen Verschleiß zurückzuführen sind, ist jede Haftung ausgeschlossen.

VIII. Zahlung:

(1) Zahlungen haben entsprechend den auf der jeweiligen Rechnung angegebenen Zahlungsbedingungen zu erfolgen.
 (2) Im Falle des Zahlungsverzugs werden Verzugszinsen in der Höhe von 10 % p.A. verrechnet. Die Geltendmachung von weiteren Schadenersatzansprüchen bleibt vorbehalten. Mahnkosten gehen zu Lasten des Vertragspartners.
 (3) Eine Zahlung gilt erst dann als eingegangen, wenn wir über den Rechnungsbetrag verfügen können.
 (4) Aufrechnungen und Zurückbehaltungen sind nur bei Verbrauchergeschäften unter den im Konsumentenschutz (in der jeweils geltenden Fassung) genannten Voraussetzungen zulässig, in allen anderen Fällen ausgeschlossen.

IX. Eigentumsvorbehalt:

Alle Warenlieferungen bleiben bis zur restlosen Bezahlung des Kaufpreises samt Zinsen unser uneingeschränktes Eigentum. Unsere Ware darf bis dahin weder veräußert noch verpfändet oder als Sicherheit verwendet werden. Unser Vertragspartner haftet für alle Nachteile, die uns bei der Geltendmachung des Eigentumsvorbehaltes entstehen.

X. Vertragsbeziehungen zu Lieferanten:

Eine gerichtliche Geltendmachung von Forderungen gegen unser Unternehmen hat innerhalb von 12 Monaten ab Lieferung zu erfolgen.

XI. Gewerbliche Schutzrechte:

(1) Wir übernehmen keine Haftung dafür, dass die von uns gelieferte Ware keine gewerblichen Schutzrechte

Dritter verletzt. Der Vertragspartner ist verpflichtet, uns unverzüglich Mitteilung zu machen, dass ihm gegenüber derartige Verletzungen angezeigt werden.
 (2) Ist unsere Ware nach Entwürfen oder Anweisungen des Vertragspartners erstellt worden, so hat der Vertragspartner uns von allen Forderungen freizustellen und freizuhalten, die gegen uns aufgrund Verletzung gewerblicher Schutzrechte Dritter erhoben werden.

XII. Export und Importgenehmigung:

(1) Von uns gelieferte Produkte und technisches Know-how sind zur Benützung und zum Verbleib in dem mit dem Vertragspartner vereinbarten Lieferland bestimmt. Die Wiederausfuhr von Vertragsprodukten – einzeln oder im systemintegrierter Form – ist für den Vertragspartner genehmigungspflichtig und unterliegt den Außenwirtschafts- Vorschriften der Republik Österreich bzw. des jeweiligen Lieferlandes. Der Vertragspartner muss sich über diese Vorschriften selbständig informieren. Unabhängig davon, ob der Vertragspartner den endgültigen Bestimmungsort der gelieferten Ware angibt, obliegt es seiner eigenen Verantwortung, die gegebenenfalls notwendigen Genehmigungen der jeweils zuständigen (Außenwirtschaft) Behörden einzuholen, bevor er solche Produkte exportiert.
 (2) Jede Weiterleitung von Vertragsprodukten durch Vertragspartner an Dritte mit oder ohne unsere Kenntnis bedarf gleichzeitig der Übertragung der Exportgenehmigungen. Der Vertragspartner haftet uns gegenüber für die ordnungsgemäße Beachtung dieser Bedingung.

XIII. Abtretung von Ansprüchen:

Der Vertragspartner ist nicht berechtigt, Ansprüche aus einem mit uns abgeschlossenen Vertrag an Dritte abzutreten.

XIV. Datenschutz:

Der Vertragspartner ist einverstanden, dass seine uns im Rahmen der Geschäftsverbindung bekannt werdenden Personen- oder gesellschaftsbezogenen Daten in unseren EDV-Anlagen gespeichert und automatisch verarbeitet werden.

XV. Sonstiges:

(1) Als Erfüllungsort wird der Sitz unseres Unternehmens vereinbart.
 (2) Bei Verträgen mit Unternehmern wird als Gerichtsstand das sachlich zuständige Gericht in Wiener Neustadt vereinbart. Allfällige Klage gegen einen Verbraucher sind bei dem Gericht einzubringen, in dessen Sprengel der Verbraucher seinen Wohnsitz hat oder seiner Beschäftigung nachgeht.
 (3) Auf unsere Vertragsbeziehungen findet österreichisches Recht Anwendung
 (4) Finden die Bestimmungen des Konsumentenschutzgesetzes (in der jeweils geltenden Fassung) auf ein konkretes Vertragsgeschäft Anwendung, so gelten diese Allgemeinen Geschäfts- und Lieferbedingungen jedenfalls unter den Beschränkungen durch das Konsumentenschutzgesetz.



SANOTECHNIK Handelsgesellschaft m.b.H.

Industriestraße 5
 A-2752 Wöllersdorf

Tel.: +43 (0) 2622/421 93-0
 Fax: +43 (0) 2622/421 93-6

Email: office@sanotechnik.at
 www.sanotechnik.at



SANOTECHNIK
HANDELSGESELLSCHAFT M.B.H.
Industriestraße 5, A-2752 Wöllersdorf
T +43 | 2622.421.93.0
F +43 | 2622-421.93.6
E office@sanotechnik.at

SANOTECHNIK d.o.o.
SLOVENIA, CROATIA, SERBIA, BOSNIA,
MONTENEGRO
Stritarjeva ulica 24
SI-2000 Maribor
T +386 | 242.133.50
F +386 | 242.133.58
E info@sanotechnik.si

SANOTECHNIK HUNGÁRIA KFT.
HUNGARIA
Nagytétényi út 112
H-1222 Budapest
T +361 | 424.06.70
F +361 | 424.06.79
E info@sanotechnik.hu

SC SANOTECHNIK COM
RUMANIEN S.R.L. | ROMANIA
Tancabesti, DN 1, KM 26,5
Com.Snagov, jud.Ilof
T +40 | 21.350.13.43
F +40 | 21.350.13.44
E office@sanotechnik.ro

Sanotechnik Bulgaria
EOOD | BULGARIA
3 Georgi Benev street
4000 Plovdiv
T +359 | 32.961101
F +359 | 32.961102
E office@sanotechnik.bg

AGENTURA MARTINA BRADOVÁ
CZECH REPUBLIC, SLOVAKIA
Náměstí Na Sádkách 705
CZ-252 41 Dolní Břežany
T +420 | 602.230.535
E ma.zdrzilova@seznam.cz

WWW.SANOTECHNIK.COM

SANOTECHNIK SPAOASE KATALOGE AUSGABE 10/2023

Technische Änderungen und Druckfehler jederzeit vorbehalten. Alle Maßangaben sind zirka Maße. Alle Abbildungen sind Symbolfotos, die tatsächliche Ausführung kann sich aufgrund technischer Weiterentwicklung ändern. Die tatsächlichen Farben können aufgrund des Druckes vom abgebildeten Foto abweichen.

Es gelten die allgemeinen Liefer- und Geschäftsbedingungen der Sanotechnik Handelsgesellschaft m.b.H. (siehe Homepage)

